

Индивидуальный жилой дом Боровое
Архитектурно-строительные решения.
Альбом КД-07-08

Алматы 2008 г.

Ведомость чертежей

| Лист | Ведомость чертежей | Примечание |
|------|-------------------------|------------|
| 1 | Ведомость чертежей | |
| 2 | Ведомость чертежей | |
| 3 | Общие данные | |
| 4 | Узлы | |
| 5 | Узлы | |
| 6 | Узлы | |
| 7 | План стен на отм. 0,000 | |
| 8 | Спецификации | |
| 9 | Диметрия 1 | |
| 10 | Диметрия 2 | |
| 11 | Диметрия 3 | |
| 12 | Диметрия 4 | |
| 13 | Стена 1 | |
| 14 | Стена 1 деталеровка | |
| 15 | Стена 2 | |
| 16 | Стена 2 деталеровка | |
| 17 | Стена 3 | |
| 18 | Стена 3 деталеровка | |
| 19 | Стена 4 | |
| 20 | Стена 4 деталеровка | |
| 21 | Стена 4 деталеровка | |
| 22 | Стена 4 деталеровка | |
| 23 | Стена 4 деталеровка | |
| 24 | Стена 5 | |
| 25 | Стена 5 деталеровка | |
| 26 | Стена 5 деталеровка | |
| 27 | Стена 6 | |
| 28 | Стена 6 деталеровка | |
| 29 | Стена 6 деталеровка | |
| 30 | Стена 6 деталеровка | |
| 31 | Стена 7 | |

Ведомость чертежей

| Лист | Ведомость чертежей | Примечание |
|------|----------------------|------------|
| 32 | Стена 7 деталеровка | |
| 33 | Стена 7 деталеровка | |
| 34 | Стена 8 | |
| 35 | Стена 8 деталеровка | |
| 36 | Стена 9 | |
| 37 | Стена 9 деталеровка | |
| 38 | Стена 10 | |
| 39 | Стена 10 деталеровка | |
| 40 | Стена 11 | |
| 41 | Стена 11 деталеровка | |
| 42 | Стена 12 | |
| 43 | Стена 12 деталеровка | |
| 44 | Стена 12 деталеровка | |
| 45 | Стена 13 | |
| 46 | Стена 13 деталеровка | |
| 47 | Стена 13 деталеровка | |
| 48 | Стена 14 | |
| 49 | Стена 14 деталеровка | |
| 50 | Стена 14 деталеровка | |
| 51 | Стена 14 деталеровка | |
| 52 | Стена 15 | |
| 53 | Стена 15 деталеровка | |
| 54 | Стена 15 деталеровка | |
| 55 | Стена 16 | |
| 56 | Стена 16 деталеровка | |

| | | | | | | | |
|------------|---------|--|--|--------------------|-------------------------------|------|--------|
| | | | | Боровое | Стадия | Лист | Листов |
| | | | | | РП | 1 | |
| Разработал | Ильтаев | | | Ведомость чертежей | ТОО "КазЭкортДом" г.Алматы | | |
| Проверил | Ильтаев | | | | | | |

Ведомость чертежей

| Лист | Ведомость чертежей | Примечание |
|------|-----------------------|------------|
| | Стена 17 | |
| 57 | Стена 17 деталеровка | |
| 58 | Стена 18 | |
| 59 | Стена 18 деталеровка | |
| 60 | План балок перекрытия | |
| 61 | План стропил | |
| 62 | Стропила Разрез А-А | |
| 63 | Стропила Разрез Б-Б | |
| 64 | Стропила Разрез В-В | |
| 65 | План кровли | |

| | | | | | | | |
|------------|---------|--|--|--------------------|-------------------------------|------|--------|
| | | | | Боровое | Стадия | Лист | Листов |
| | | | | | РП | 1 | |
| Разработал | Ильтаев | | | Ведомость чертежей | ТОО "КазЭкортДом" г.Алматы | | |
| Проверил | Ильтаев | | | | | | |

Пояснительная записка

1. Исходные данные

- 1.1 Архитектурно-планировочное задание утверждено << >> 2008г.
- 1.2. Заказчик
- 1.3. Инженерные изыскания не использовались
- 1.4. Проектируемый участок расположен на территории Республики Казахстан, _____ область.
- 1.5. Климат резкоконтинентальный. Температура воздуха наиболее холодных суток -20с, наиболее холодной пятидневки -15 с.

2. Общая часть

- 2.1. Настоящим проектом разработано строительство одноэтажного здания из бревна диаметром 200 мм.
- 2.2 Проектируемое здание относится к объектам жилищно-гражданского строительства.
- 2.3 Здание относится к четвертой степени огнестойкости.
- 3. Объемно планировочные решения.
 - 3.1 Объемно-планировочные и конструктивные решения дома принимаются из условий обеспечения удобной эксплуатации здания
 - 3.2 Здание имеет прямоугольную форму в плане.
 - 3.3 В плане здание имеет размеры 19,0х12,5 м.
 - 3.4 За отметку 0,000 принят уровень чистого пола первого этажа.

4. Конструктивные решения.

- 4.1 Фундаменты железобетонные монолитные, с цокольным этажем
- 4.2 Стены: оцилиндрованное бревно диаметром 200 мм.
- 4.3 Крыша: двускатная, деревянная (стропила 50х150)
- 4.4 Кровля: чердачного типа, кровельный материал - металлочерепица.
- 4.5 Окна: однокамерные стеклопакеты (двойное остекление).
- 4.6 Двери: деревянные по индивидуальному заказу.

5. Инженерные сети и оборудование не проектируются

6. Пожарная безопасность.

- 6.1 Здание запроектировано с учетом норм противопожарной безопасности согласно СНиП 21-01-97
- 6.2 Стены и перекрытия должны быть обработаны огнезащитными препаратами с достижением расхода антипирена 600г/м² что соответствует степени горючести Г2 (при которой материал не поддерживает горение), здание относится к четвертой степени огнестойкости

7. Экология и охрана окружающей среды.

- 7.1 Технические решения принятые, в рабочих чертежах, соответствуют требованиям экологических, санитарно-гигиенических и других норм, действующих на территории Республики казахстан, и обеспечивают безопасную для жизни и здоровья людей эксплуатацию объекта при соблюдении предусмотренных рабочими чертежами мероприятий.
- 7.2 Проектом предусмотрено использование экологически чистых материалов: дерево, и др. материалы, разрешенные к использованию в строительстве
- 7.3 Эксплуатация дома не предусматривает вредных выбросов в окружающую среду.

8. Список используемой литературы и ссылочных нормативных документов.

- 8.1 СНиП 2.08.02-89(2003) "Общественные здания и сооружения".
- 8.2 СНиП 21-01-97 "Пожарная безопасность зданий и сооружений".
- 8.3 СНиП 23-01-99 "Строительная климатология"

| | | | | БОРОВОЕ | | |
|--------------------|--|--|--|-------------------------------|------|--------|
| | | | | Стадия | Лист | Листов |
| | | | | РП | 2 | |
| Разработал Ильтаев | | | | Общие данные | | |
| Проверил Ильтаев | | | | | | |
| | | | | ТОО "КазЭкортДом" г.Алматы | | |

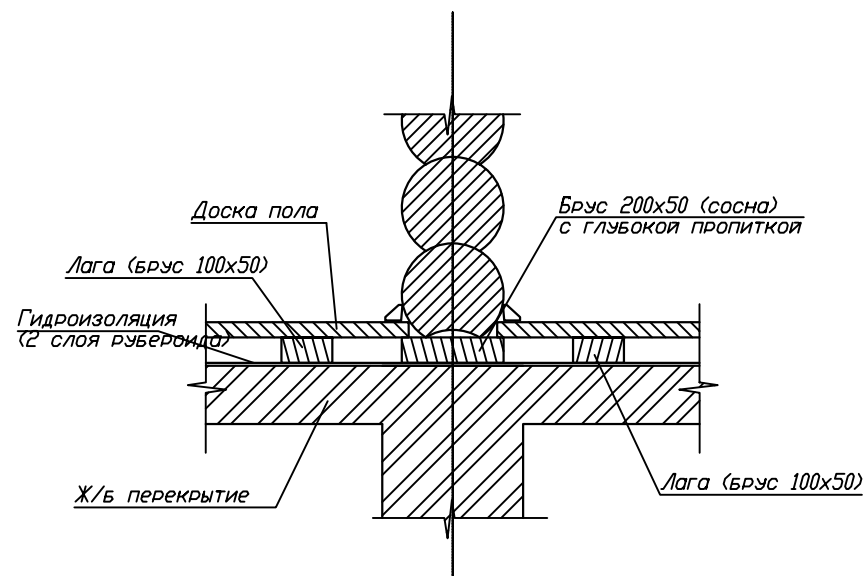
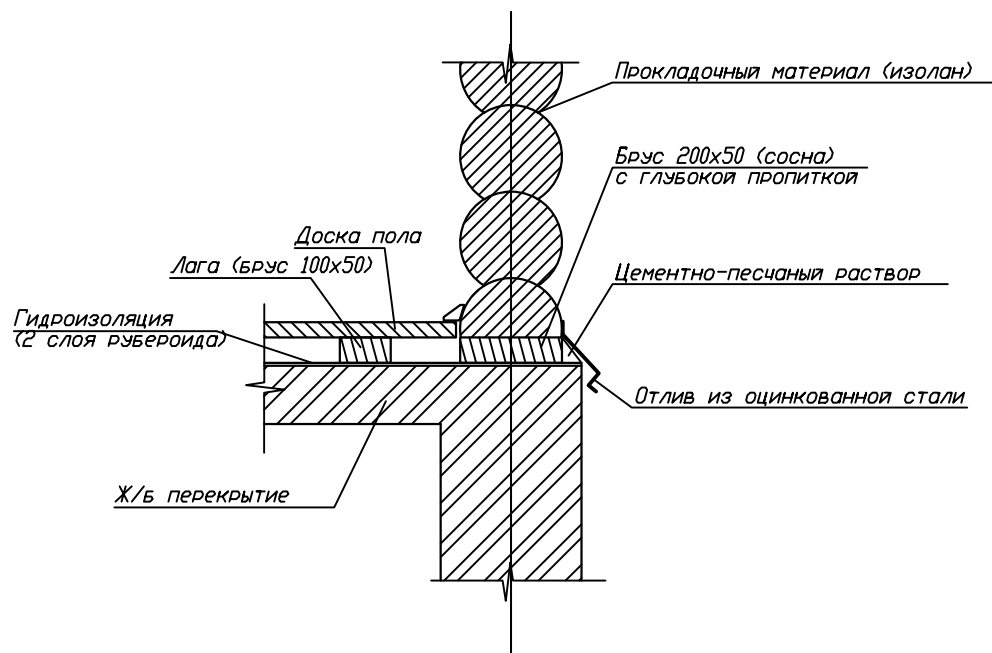

| | | | | | | | |
|------------|---------|--|--|---------|-------------------------------|------|--------|
| | | | | БОРОВОЕ | Стадия | Лист | Листов |
| | | | | | РП | 3 | |
| Разработал | Ильтаев | | | Узлы | ТОО "КазЭкортДом" г.Алматы | | |
| Проверил | Ильтаев | | | | | | |

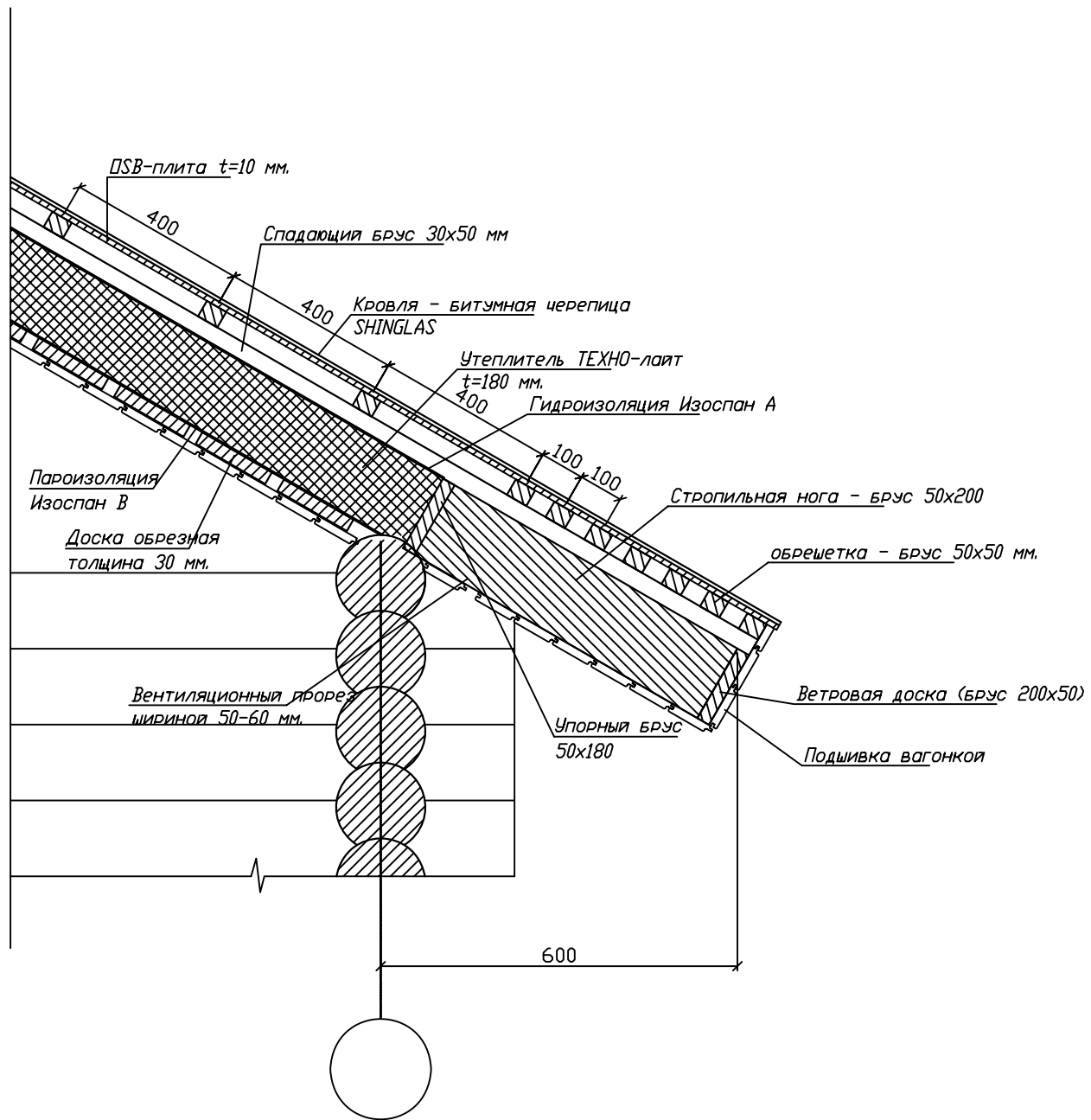

| | | | | | | | |
|------------|---------|--|--|----------------------|-------------------|------|--------|
| | | | | БОРОВОЕ | Стадия | Лист | Листов |
| | | | | | РП | 4 | |
| Разработал | Ильтаев | | | Узлы. Материал стен. | ТОО "КазЭкортДом" | | |
| Проверил | Ильтаев | | | Условные обозначения | г.Алматы | | |

Схема сопряжения бревен по длине

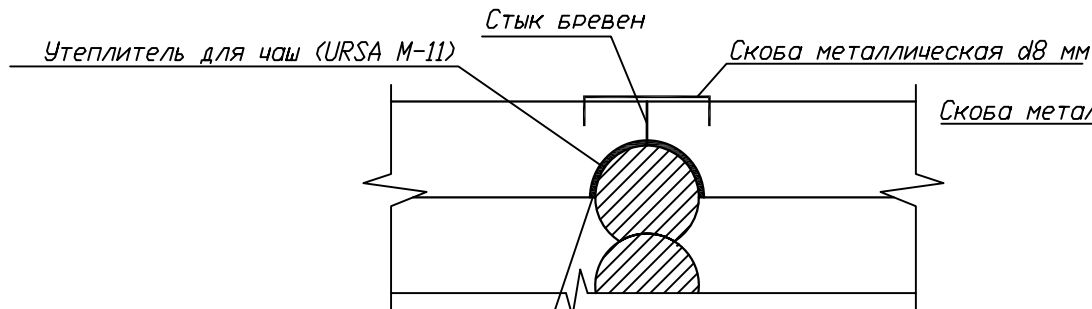

Диаметр чаш больше диаметра бревна на 6-8%
 Зазор, образовавшийся на пересечении бревен
 НЕ ПРЕПЯТСТВУЕТ естественной усадке сруба

Вид с верху



Схема сопряжения бревен по высоте



Нагели располагать по длине стены через 1,5-2 м,
 около проемов и врубок

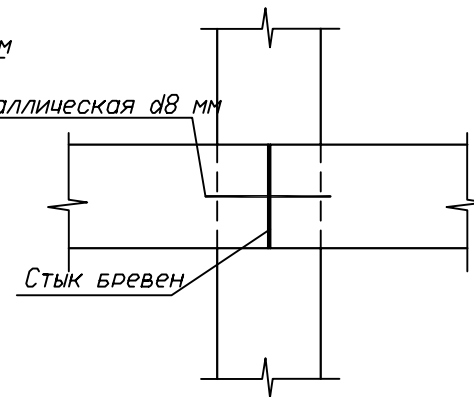
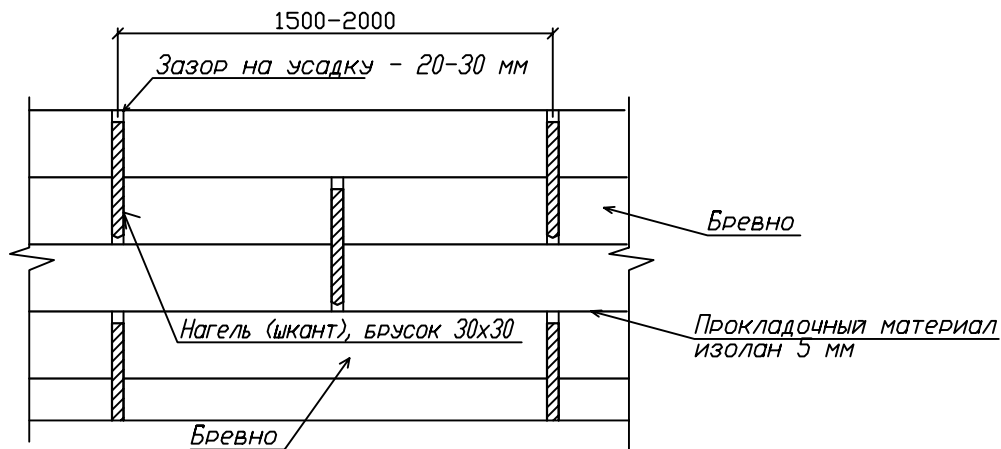
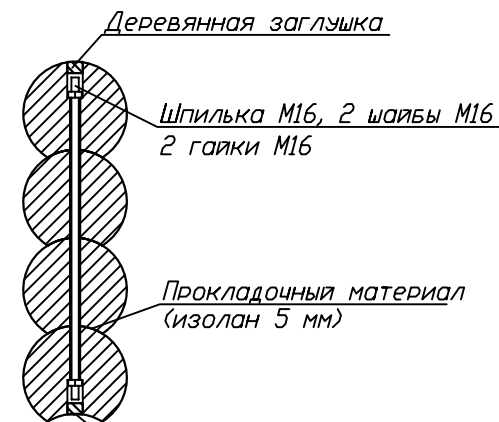
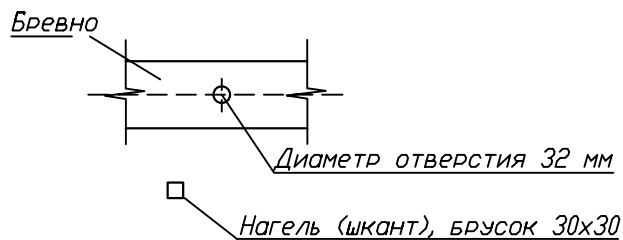

Деревянная заглушка.
 В первые два года эксплуатации
 (период интенсивной усадки сруба)
 к шпилькам будет необходим доступ
 для подтягивания гаек

| | | | | БОРОВОЕ | | |
|------------|---------|--|--|---|------|--------|
| | | | | Стадия | Лист | Листов |
| Разработал | Ильтаев | | | РП | 5 | |
| Проверил | Ильтаев | | | Материал стен. Узлы Условные обозначения | | |
| | | | | ТОО "КазЭкортДом" г.Алматы | | |

ПЛАН СТЕН

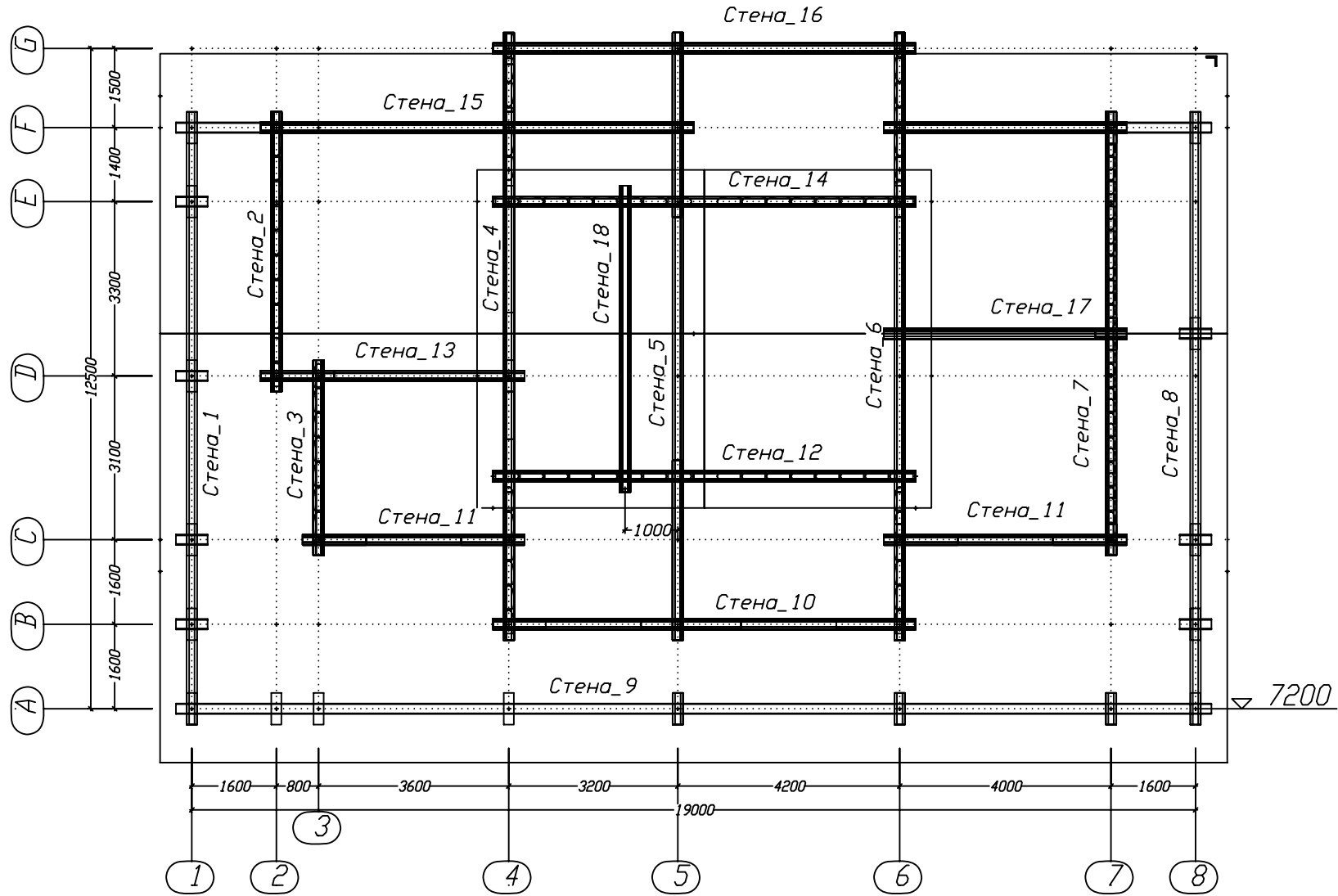

| | | | | | | | |
|----------|---------|--|--|-----------|-------------------------------|------|--------|
| | | | | БОРОВОЕ | Стадия | Лист | Листов |
| Разраб. | Ильтаев | | | ПЛАН СТЕН | РП | | |
| Проверил | Ильтаев | | | поз. | ООО "КазЭкортДом" г Алматы | | |

СПЕЦИФИКАЦИЯ ДЕТАЛЕЙ НА БРУС СТЕНОВОЙ

| Кол. | Сечение | Объем деталей, м3 | Объем заготовок, м3 |
|-------------|---------|----------------------|------------------------|
| 1265 | B200 | 86. 77498 | 117. 91380 |
| Итого: 1265 | | 86. 77498 | 117. 91380 |

СПЕЦИФИКАЦИЯ БАЛКИ ПЕРЕКРЫТИЯ

| Поз. | Кол. | Длина мм | В мм | Н мм | Объем м3 | Объем деталей, м3 | Объем заготовок, м3 |
|-----------|------|-------------|---------|---------|-------------|----------------------|------------------------|
| 1 | 10 | 5600 | 50 | 200 | 0. 05600 | 0. 56000 | 0. 56000 |
| 2 | 9 | 4700 | 50 | 200 | 0. 04700 | 0. 42300 | 0. 42300 |
| 3 | 3 | 4500 | 50 | 200 | 0. 04500 | 0. 13500 | 0. 13500 |
| 4 | 5 | 4450 | 50 | 200 | 0. 04450 | 0. 22250 | 0. 22250 |
| 5 | 3 | 4300 | 50 | 200 | 0. 04300 | 0. 12900 | 0. 12900 |
| 6 | 6 | 3900 | 50 | 200 | 0. 03900 | 0. 23400 | 0. 23400 |
| 7 | 3 | 3600 | 50 | 200 | 0. 03600 | 0. 10800 | 0. 10800 |
| 8 | 5 | 3450 | 50 | 200 | 0. 03450 | 0. 17250 | 0. 17250 |
| 9 | 4 | 3350 | 50 | 200 | 0. 03350 | 0. 13400 | 0. 13400 |
| 10 | 2 | 2525 | 50 | 200 | 0. 02525 | 0. 05050 | 0. 05050 |
| Итого: 50 | | | | | 2. 16850 | 2. 16850 | |

СПЕЦИФИКАЦИЯ СТРОПИЛА

| Поз. | Кол. | Длина мм | В мм | Н мм | Объем м3 | Объем деталей, м3 | Объем заготовок, м3 |
|------------|------|-------------|---------|---------|-------------|----------------------|------------------------|
| 1 | 13 | 5214 | 50 | 150 | 0. 03890 | 0. 50570 | 0. 50839 |
| 2 | 27 | 4789 | 50 | 150 | 0. 03571 | 0. 96417 | 0. 96974 |
| 3 | 28 | 4576 | 50 | 150 | 0. 03412 | 0. 95536 | 0. 96095 |
| 4 | 20 | 4471 | 50 | 150 | 0. 03312 | 0. 66240 | 0. 67065 |
| 5 | 20 | 4310 | 50 | 150 | 0. 03212 | 0. 64240 | 0. 64646 |
| 6 | 1 | 3990 | 50 | 150 | 0. 02972 | 0. 02972 | 0. 02993 |
| 7 | 13 | 3618 | 50 | 150 | 0. 02693 | 0. 35009 | 0. 35276 |
| 8 | 24 | 3449 | 50 | 150 | 0. 02505 | 0. 60120 | 0. 62089 |
| 9 | 1 | 2981 | 50 | 150 | 0. 02195 | 0. 02195 | 0. 02236 |
| 10 | 22 | 2309 | 50 | 150 | 0. 01650 | 0. 36300 | 0. 38096 |
| Итого: 169 | | | | | | 5. 09599 | 5. 16308 |

ПЛОЩАДЬ КРОВЛИ

| N Ската | Кол-во скатов | Площадь одного м2 | Площадь всех м2 |
|------------|------------------|----------------------|--------------------|
| 1 | 1 | 137. 430 | 137. 430 |
| 2 | 1 | 89. 430 | 89. 430 |
| 3 | 1 | 29. 300 | 29. 300 |
| 4 | 1 | 29. 300 | 29. 300 |
| Итого: 4 | | 285. 460 | |

| | | | | | | | |
|----------|---------|--|--|--------------|-------------------------------|------|--------|
| | | | | БОРОВОЕ | Стация | Лист | Листов |
| Разраб. | Ильтаев | | | СПЕЦИФИКАЦИИ | РП | | |
| Проверил | Ильтаев | | | поз. | ТОО "КазЭкортДом" г Алматы | | |

Диметрия 1

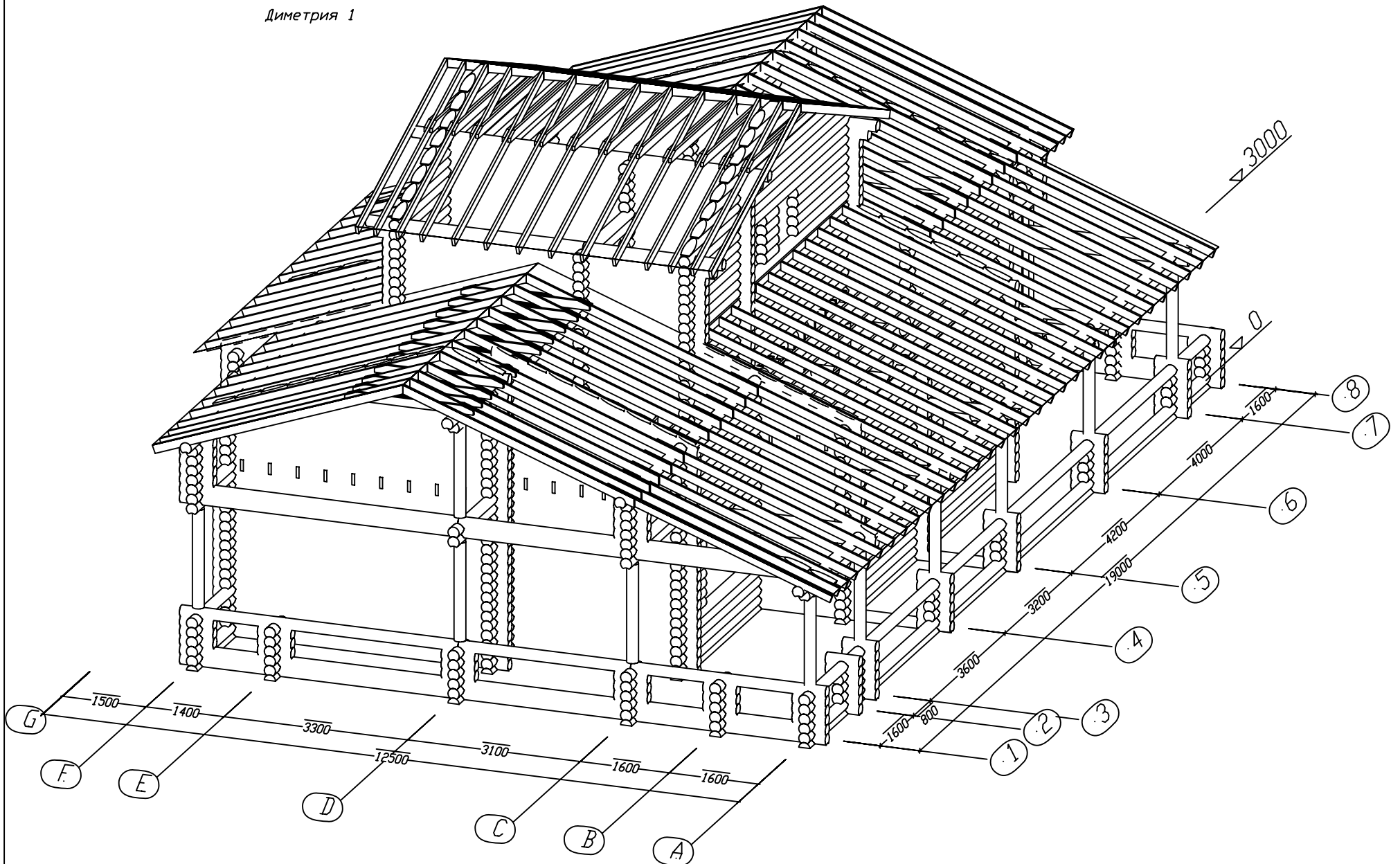

| | | | | | | | |
|----------|---------|--|--|------------|-------------------------------|------|--------|
| | | | | БОРОВОЕ | Стация | Лист | Листов |
| Разраб. | Ильтаев | | | Диметрия 1 | РП | | |
| Проверил | Ильтаев | | | поз. | ТОО "КазЭкортДом" г Алматы | | |

Диметрия 2

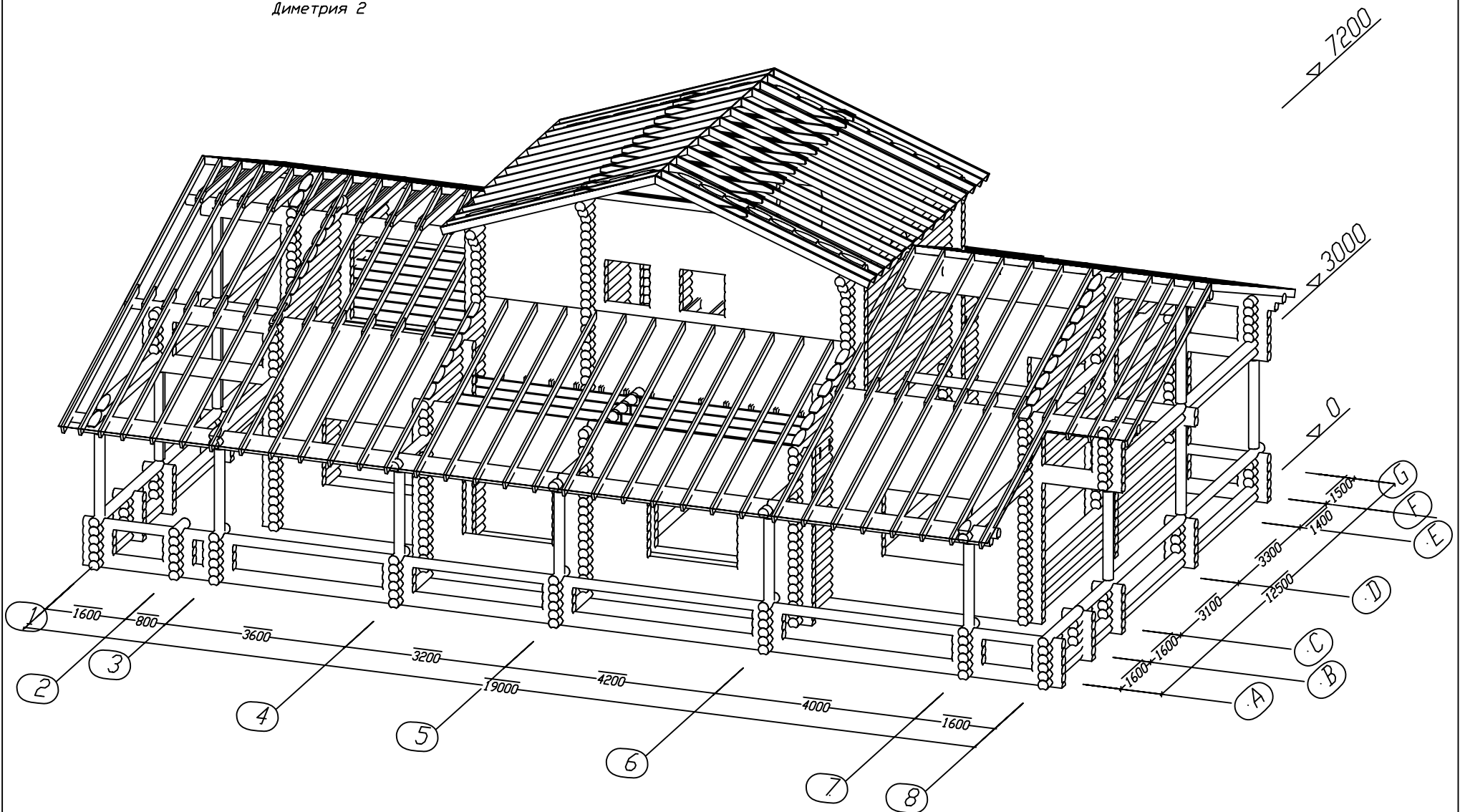

| | | | | | | | |
|----------|---------|--|--|------------|-------------------------------|------|--------|
| | | | | БОРОВОЕ | Стация | Лист | Листов |
| Разраб. | Ильтаев | | | Диметрия 2 | РП | | |
| Проверил | Ильтаев | | | поз. | ТОО "КазЭкортДом" г Алматы | | |

Диметрия 3

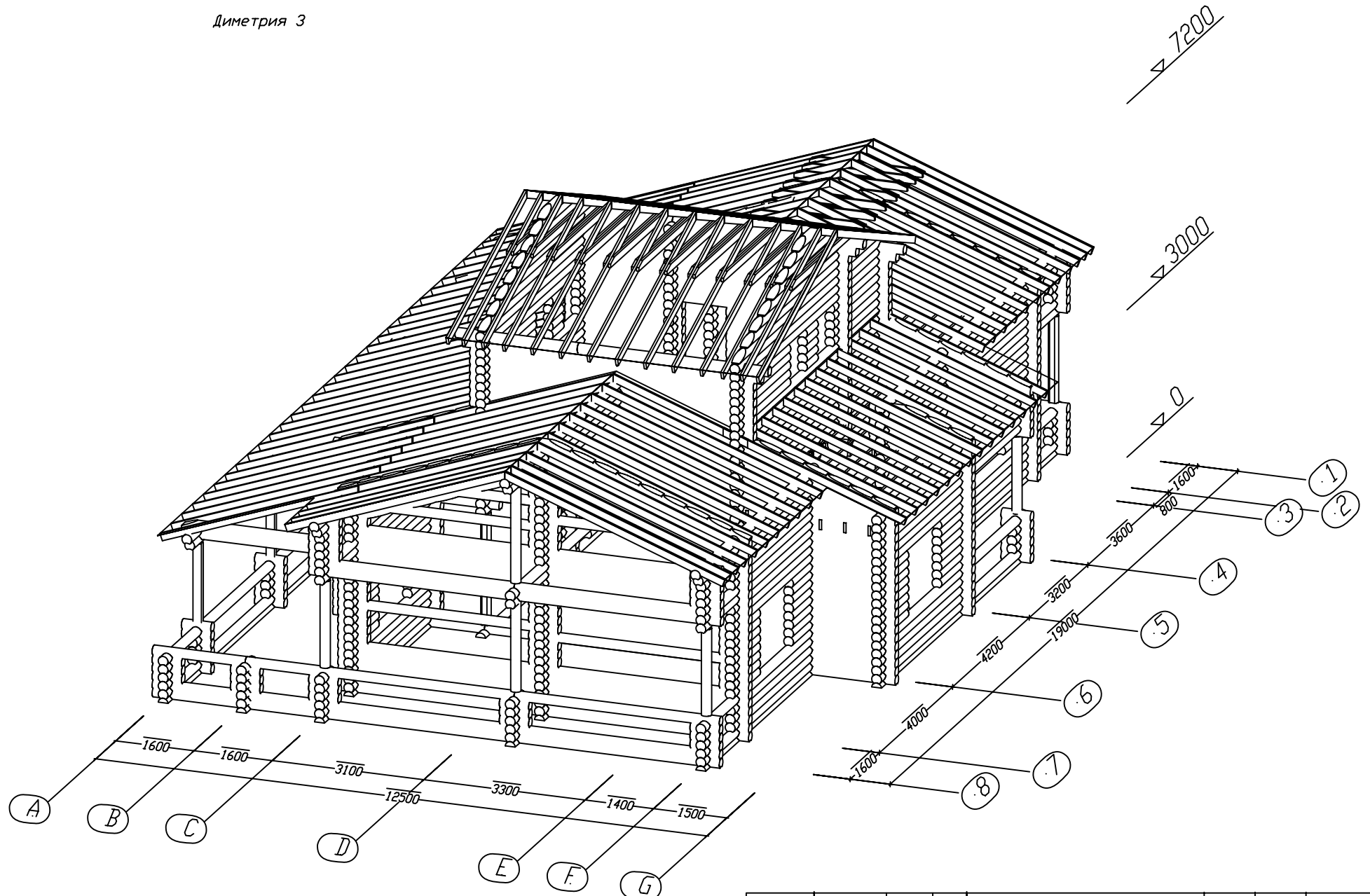

| | | | | | | | |
|----------|---------|--|--|------------|-------------------------------|------|--------|
| | | | | БОРОВОЕ | Стадия | Лист | Листов |
| Разраб. | Ильтаев | | | Диметрия 3 | РП | | |
| Проверил | Ильтаев | | | поз. | ТОО "КазЭкортДом" г Алматы | | |

Диметрия 4

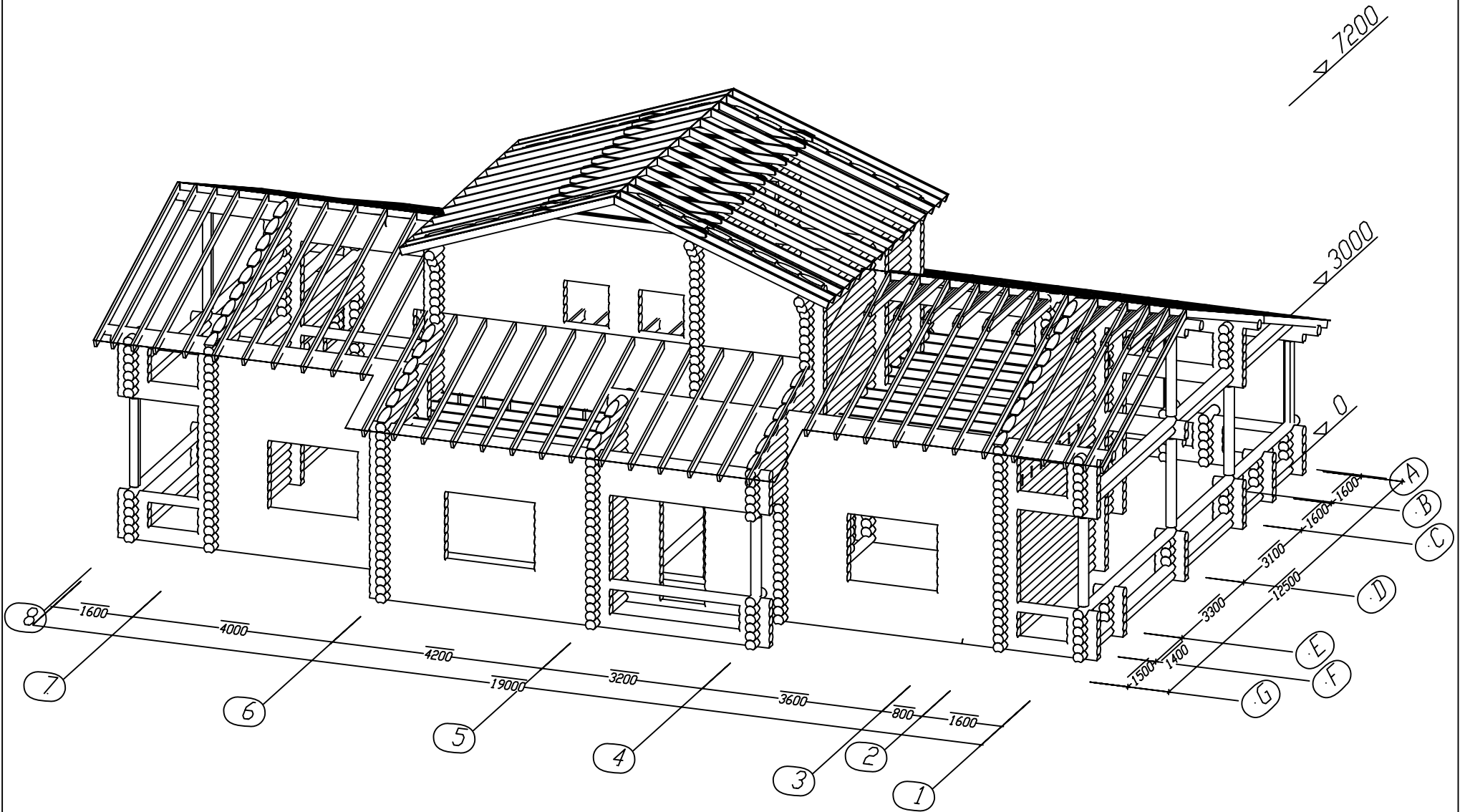

| | | | | | | | |
|----------|---------|--|--|------------|------------------------------|------|--------|
| | | | | БОРОВОЕ | Стадия | Лист | Листов |
| Разраб. | Ильтаев | | | Диметрия 4 | РП | | |
| Проверил | Ильтаев | | | поз. | ОО "КазЭкортДом" г Алматы | | |

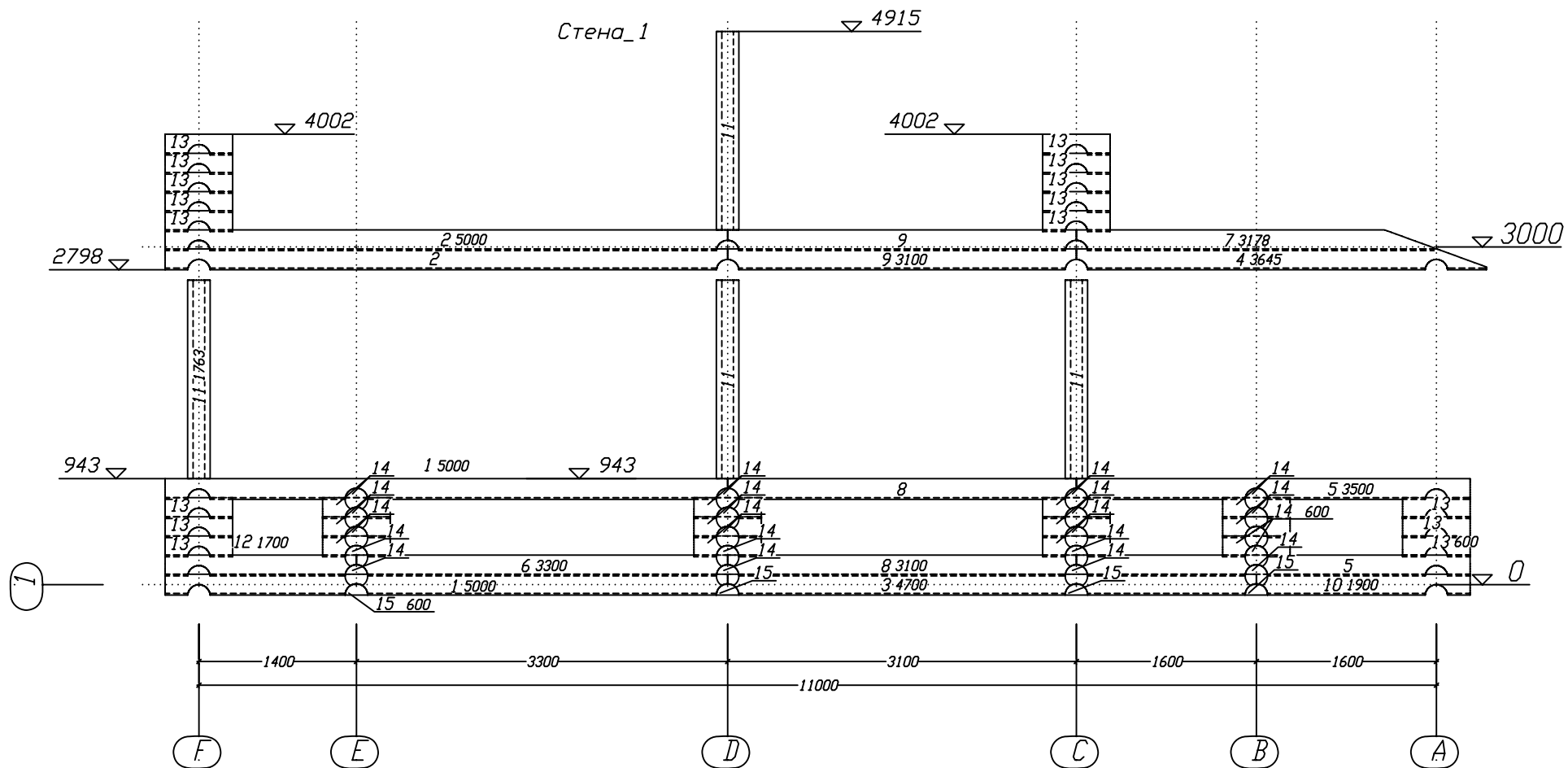

СПЕЦИФИКАЦИЯ СТЕНЫ 1

| Поз. | Кол. | Длина мм | В мм | Н мм | Объем м ³ | Объем деталей, м ³ | Объем заготовок, м ³ |
|--------|------|-------------|---------|---------|-------------------------|----------------------------------|------------------------------------|
| 1 | 2 | 5000 | 200 | 185 | 0.13970 | 0.27940 | 0.37000 |
| 2 | 2 | 5000 | 200 | 185 | 0.14228 | 0.28456 | 0.37000 |
| 3 | 1 | 4700 | 200 | 185 | 0.13190 | 0.13190 | 0.17390 |
| 4 | 1 | 3645 | 200 | 185 | 0.09751 | 0.09751 | 0.13485 |
| 5 | 2 | 3500 | 200 | 185 | 0.09604 | 0.19208 | 0.25900 |
| 6 | 1 | 3300 | 200 | 185 | 0.09360 | 0.09360 | 0.12210 |
| 7 | 1 | 3178 | 200 | 185 | 0.08607 | 0.08607 | 0.11757 |
| 8 | 2 | 3100 | 200 | 185 | 0.08778 | 0.17556 | 0.22940 |
| 9 | 2 | 3100 | 200 | 185 | 0.08806 | 0.17612 | 0.22940 |
| 10 | 1 | 1900 | 200 | 185 | 0.05192 | 0.05192 | 0.07030 |
| 11 | 4 | 1763 | 200 | 185 | 0.05129 | 0.20516 | 0.26085 |
| 12 | 1 | 1700 | 200 | 185 | 0.04610 | 0.04610 | 0.06290 |
| 13 | 16 | 600 | 200 | 185 | 0.01531 | 0.24496 | 0.35520 |
| 14 | 32 | 600 | 200 | 185 | 0.01502 | 0.48064 | 0.71040 |
| 15 | 4 | 600 | 200 | 185 | 0.00935 | 0.03740 | 0.08880 |
| Итого: | 72 | | | | 2.58298 | 3.55468 | |

| | | | | | | | |
|----------|---------|--|--|-----------------|-------------------------------|------|--------|
| | | | | БОРОВОЕ | Стация | Лист | Листов |
| Разраб. | Ильтаев | | | СТЕНА 1 | РП | | |
| Проверил | Ильтаев | | | Монтажная схема | ТОО "КазЭкортДом" г Алматы | | |

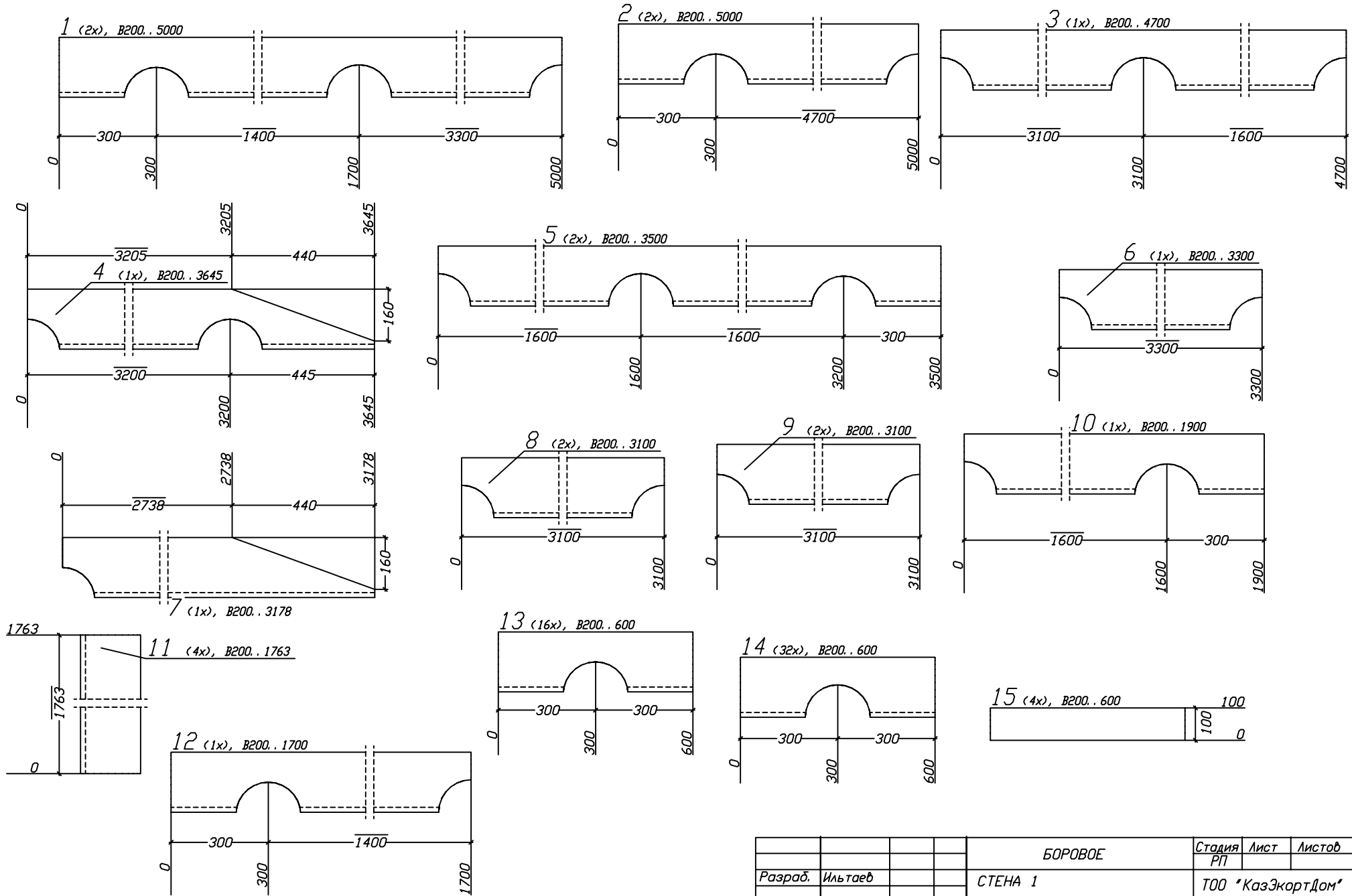

| | | | | | | | |
|----------|---------|--|--|-----------|-------------------------------|------|--------|
| | | | | БОРОВОЕ | Стация | Лист | Листов |
| Разраб. | Ильтаев | | | СТЕНА 1 | РП | | |
| Проверил | Ильтаев | | | поз. 1-15 | ТОО "КазЭкортДом" г Алматы | | |

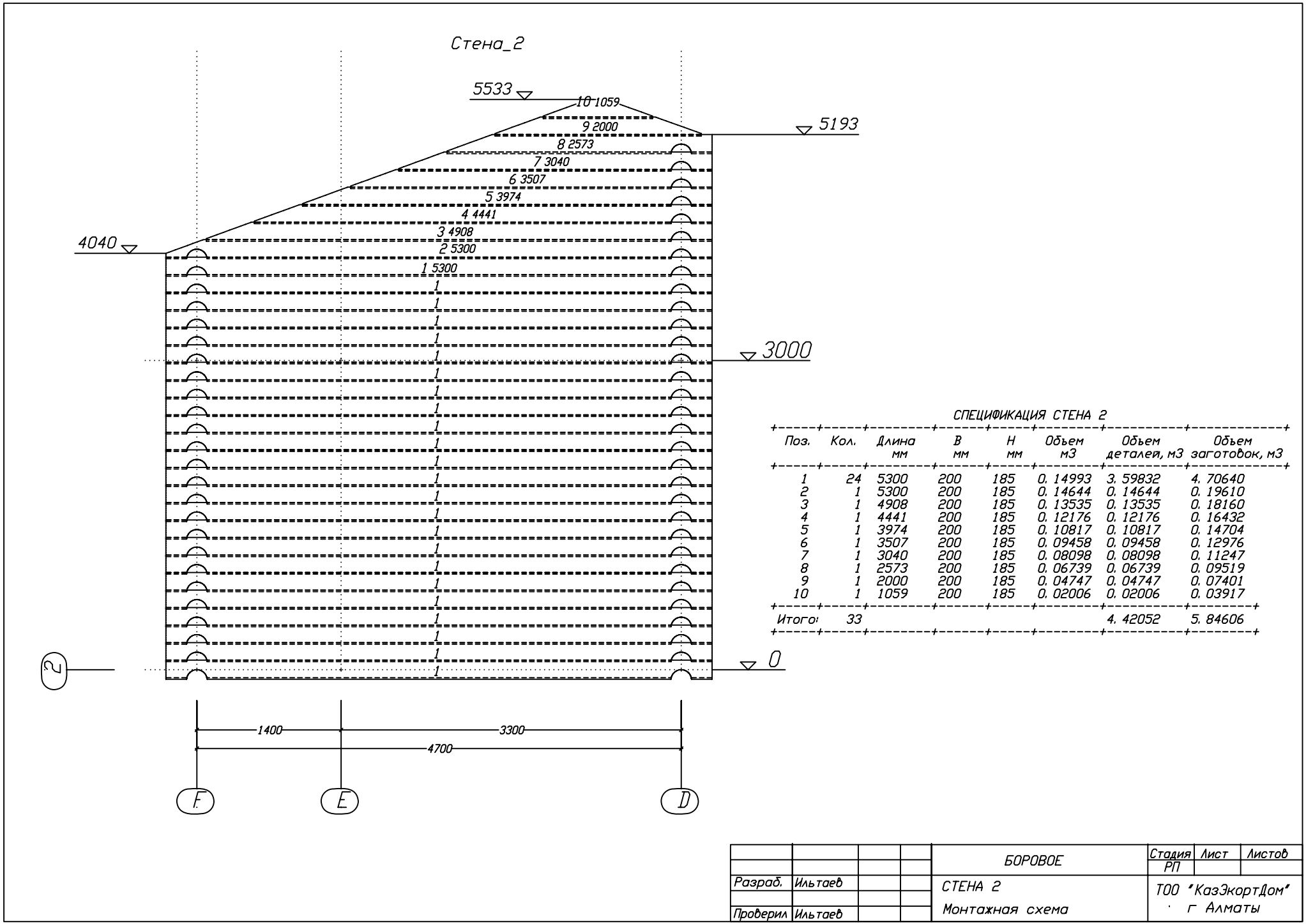

Стена_2

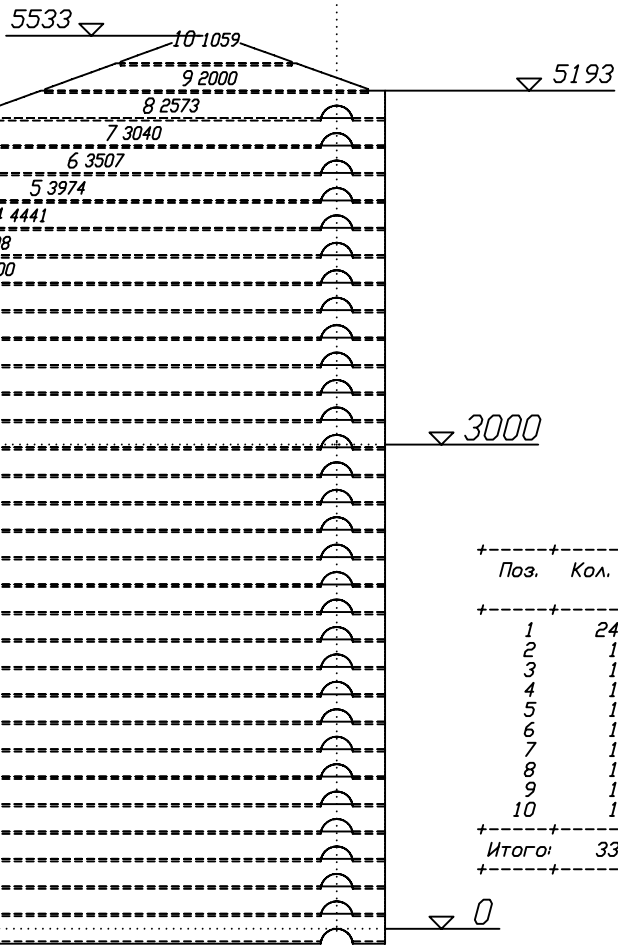

СПЕЦИФИКАЦИЯ СТЕНА 2

| Поз. | Кол. | Длина мм | В мм | Н мм | Объем м3 | Объем деталей, м3 | Объем заготовок, м3 |
|--------|------|-------------|---------|---------|-------------|----------------------|------------------------|
| 1 | 24 | 5300 | 200 | 185 | 0.14993 | 3.59832 | 4.70640 |
| 2 | 1 | 5300 | 200 | 185 | 0.14644 | 0.14644 | 0.19610 |
| 3 | 1 | 4908 | 200 | 185 | 0.13535 | 0.13535 | 0.18160 |
| 4 | 1 | 4441 | 200 | 185 | 0.12176 | 0.12176 | 0.16432 |
| 5 | 1 | 3974 | 200 | 185 | 0.10817 | 0.10817 | 0.14704 |
| 6 | 1 | 3507 | 200 | 185 | 0.09458 | 0.09458 | 0.12976 |
| 7 | 1 | 3040 | 200 | 185 | 0.08098 | 0.08098 | 0.11247 |
| 8 | 1 | 2573 | 200 | 185 | 0.06739 | 0.06739 | 0.09519 |
| 9 | 1 | 2000 | 200 | 185 | 0.04747 | 0.04747 | 0.07401 |
| 10 | 1 | 1059 | 200 | 185 | 0.02006 | 0.02006 | 0.03917 |
| Итого: | 33 | | | | | 4.42052 | 5.84606 |

2

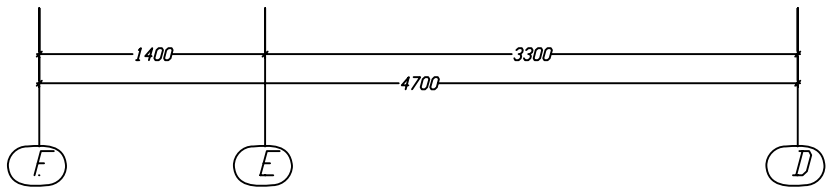

| | | | | | | | |
|----------|---------|--|--|-----------------|-------------------------------|------|--------|
| | | | | БОРОВОЕ | Стадия | Лист | Листов |
| Разраб. | Ильтаев | | | СТЕНА 2 | РП | | |
| Проверил | Ильтаев | | | Монтажная схема | ТОО "КазЭкортДом" г Алматы | | |

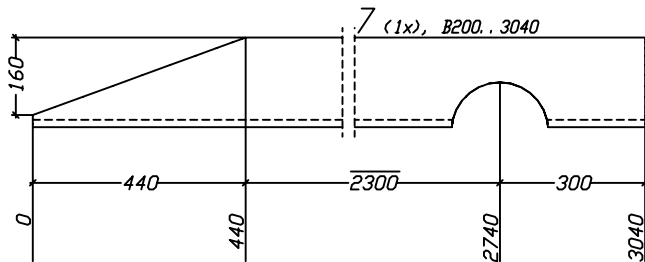
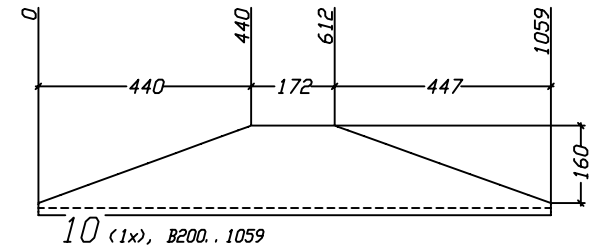
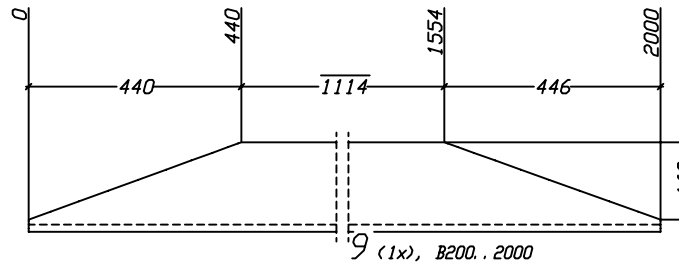
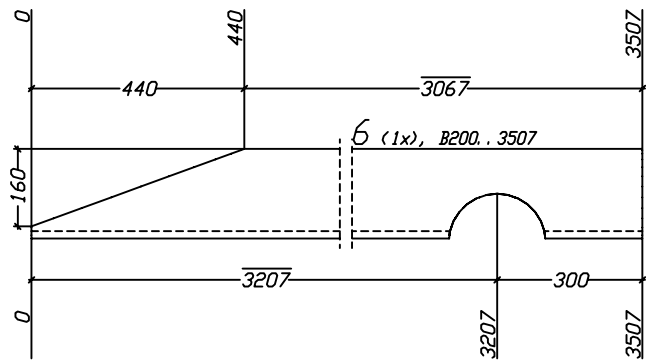
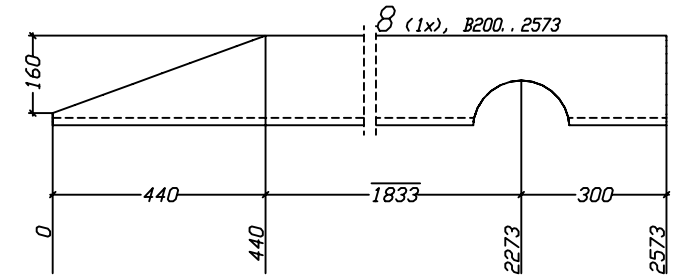
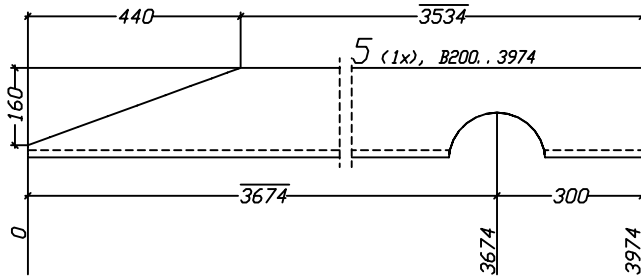
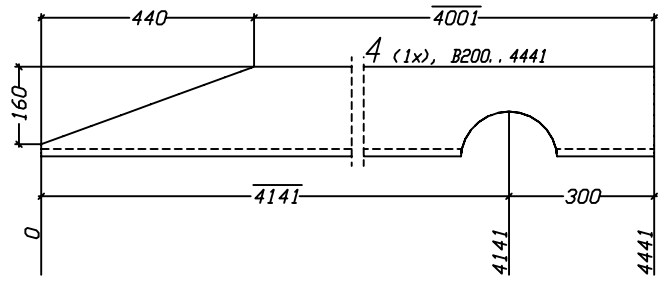
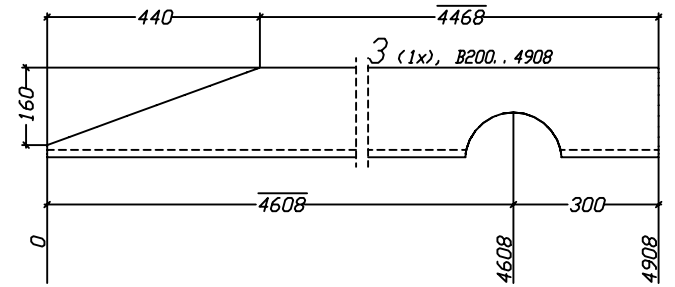
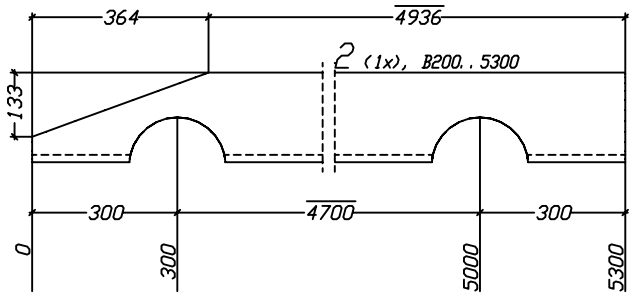
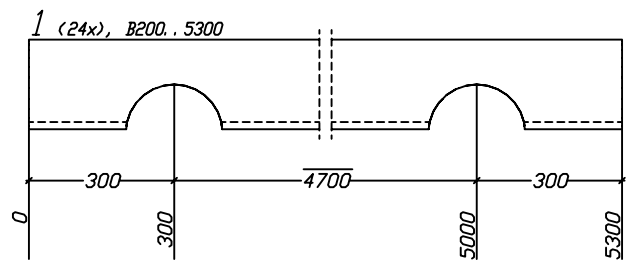

| | | | | | | | |
|----------|---------|--|--|-----------|-------------------|------|--------|
| | | | | БОРОВОЕ | Стация | Лист | Листов |
| Разраб. | Ильтаев | | | СТЕНА 2 | РП | | |
| Проверил | Ильтаев | | | поз. 1-10 | ТОО "КазЭкортДом" | | |
| | | | | | г Алматы | | |

Стена_3

СПЕЦИФИКАЦИЯ СТЕНЫ 3

| Поз. | Кол. | Длина мм | В мм | Н мм | Объем м3 | Объем деталей, м3 | Объем заготовок, м3 |
|--------|------|-------------|---------|---------|-------------|----------------------|------------------------|
| 1 | 22 | 3700 | 200 | 185 | 0,10337 | 2,27414 | 3,01180 |
| 2 | 1 | 3700 | 200 | 185 | 0,09988 | 0,09988 | 0,13690 |
| 3 | 1 | 3500 | 200 | 185 | 0,09863 | 0,09863 | 0,12950 |
| 4 | 1 | 3500 | 200 | 185 | 0,09654 | 0,09654 | 0,12950 |
| 5 | 2 | 3400 | 200 | 185 | 0,09572 | 0,19144 | 0,25160 |
| 6 | 1 | 3308 | 200 | 185 | 0,08879 | 0,08879 | 0,12240 |
| 7 | 1 | 2841 | 200 | 185 | 0,07520 | 0,07520 | 0,10512 |
| 8 | 1 | 2374 | 200 | 185 | 0,06160 | 0,06160 | 0,08784 |
| 9 | 1 | 1907 | 200 | 185 | 0,04801 | 0,04801 | 0,07056 |
| 10 | 1 | 1440 | 200 | 185 | 0,03442 | 0,03442 | 0,05327 |
| 11 | 1 | 973 | 200 | 185 | 0,02082 | 0,02082 | 0,03599 |
| 12 | 1 | 506 | 200 | 185 | 0,00939 | 0,00939 | 0,01871 |
| Итого: | 34 | | | | | 3,09886 | 4,15319 |

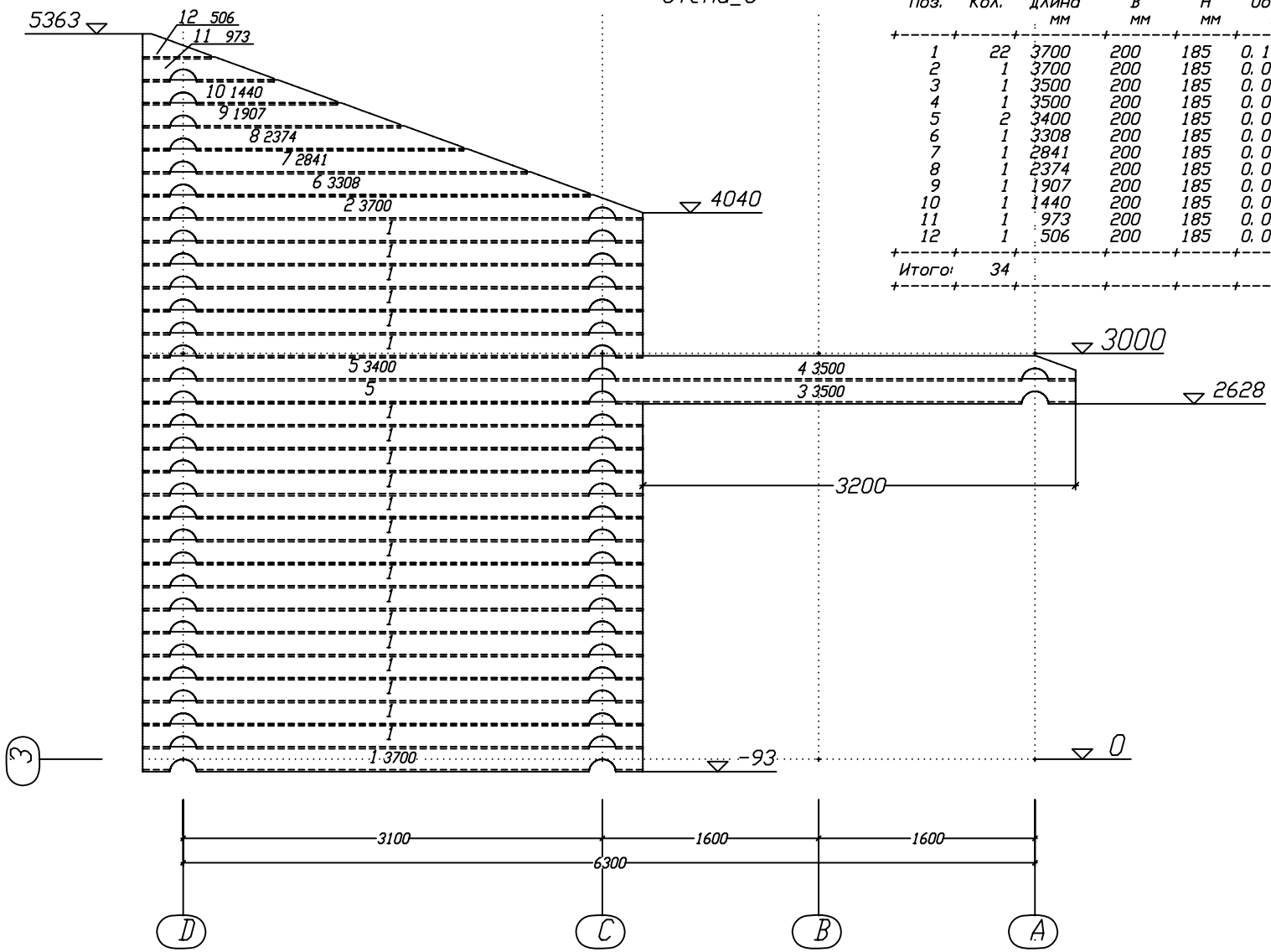

| | | | | | | | |
|----------|---------|--|--|-----------------|-------------------------------|------|--------|
| | | | | БОРОВОЕ | Стадия | Лист | Листов |
| Разраб. | Ильтаев | | | СТЕНА 3 | РП | | |
| Проверил | Ильтаев | | | Монтажная схема | ТОО "КазЭкортДом" г Алматы | | |

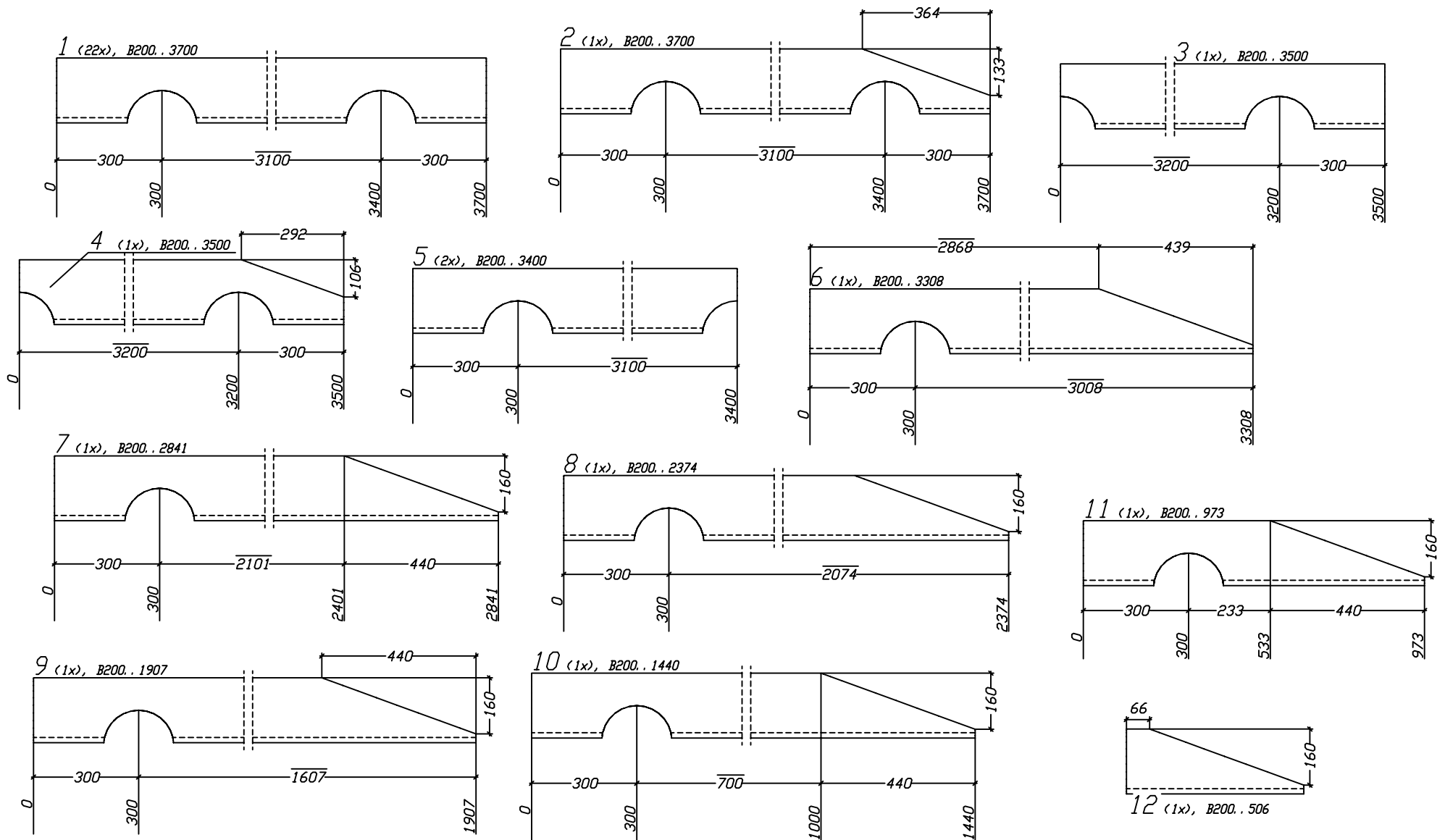

| | | | | | | | | |
|----------|---------|--|--|--|-----------|-------------------------------|------|--------|
| | | | | | БОРОВОЕ | Стация | Лист | Листов |
| Разраб. | Ильтаев | | | | СТЕНА 3 | РП | | |
| Проверил | Ильтаев | | | | поз. 1-12 | ТОО "КазЭкортДом" г Алматы | | |

Стена_4

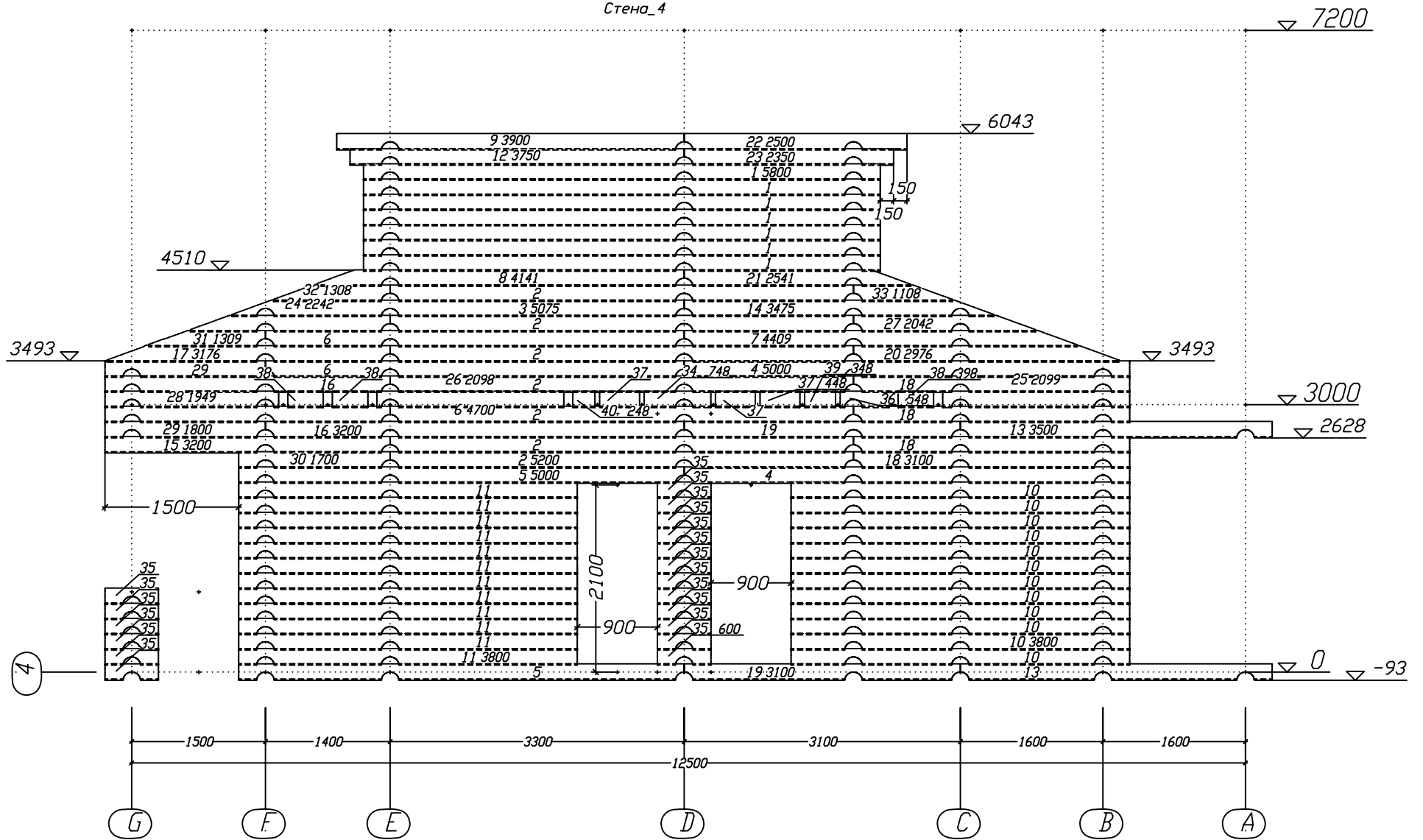

| | | | | | | | |
|----------|---------|--|--|-----------------|-------------------------------|------|--------|
| | | | | БОРОВОЕ | Стация | Лист | Листов |
| Разраб. | Ильтаев | | | СТЕНА 4 | РП | | |
| Проверил | Ильтаев | | | Монтажная схема | ТОО "КазЭкортДом" г Алматы | | |

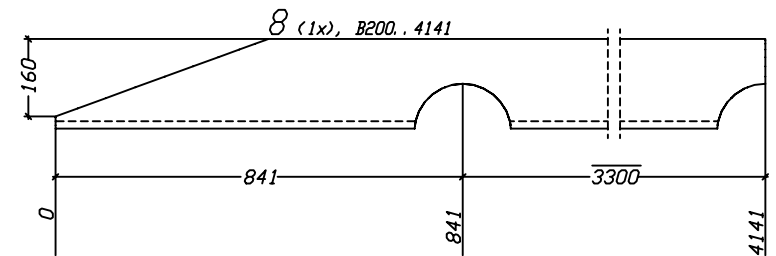
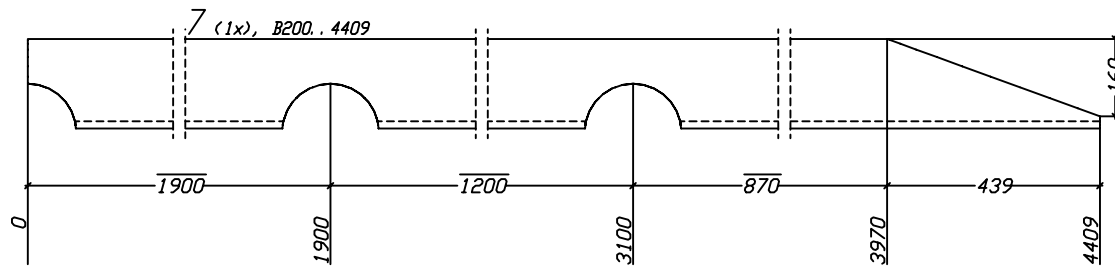
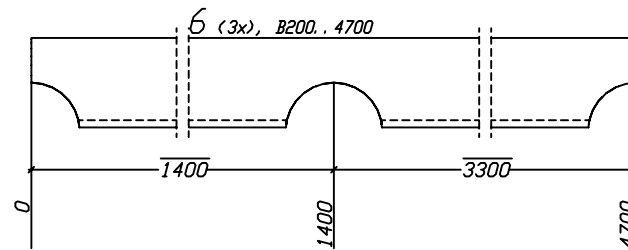
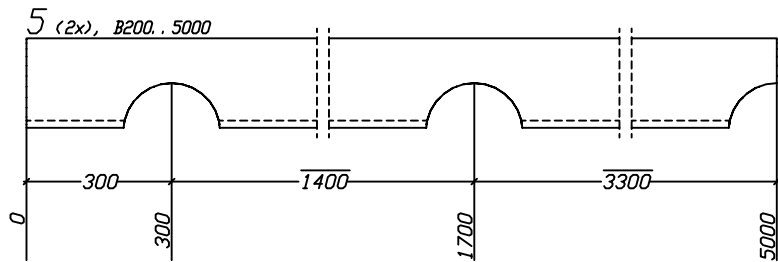
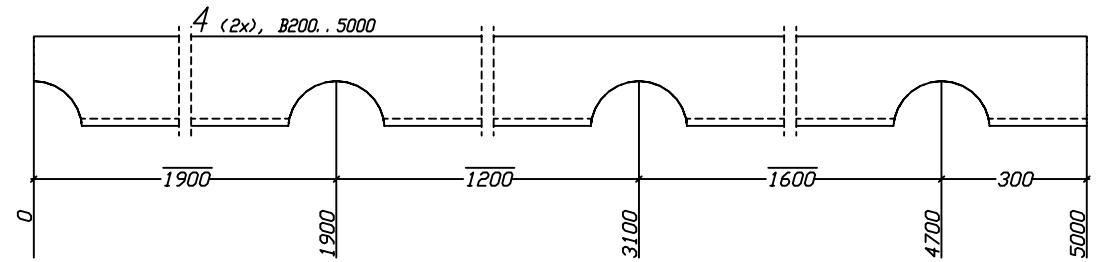
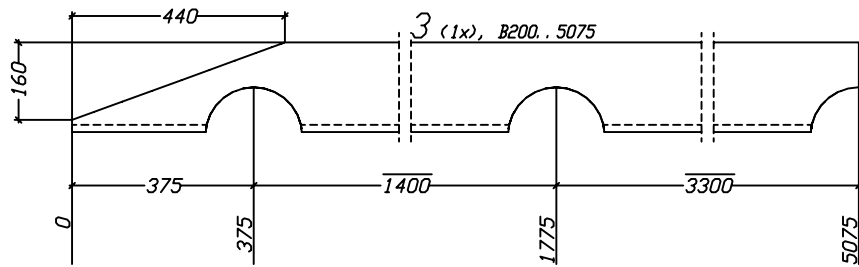
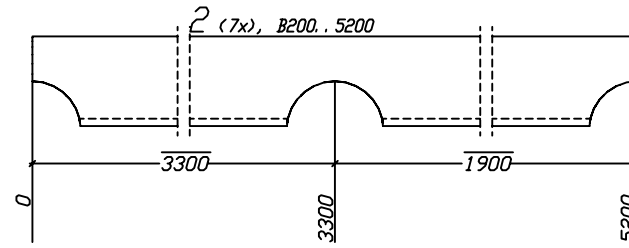
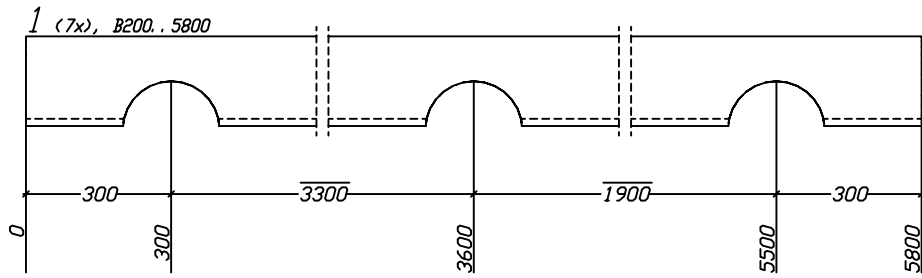

| | | | | | | | |
|----------|---------|--|--|----------|-------------------|------|--------|
| | | | | БОРОВОЕ | Стадия | Лист | Листов |
| Разраб. | Ильтаев | | | СТЕНА 4 | РП | | |
| Проверил | Ильтаев | | | поз. 1-8 | ТОО "КазЭкортДом" | | |
| | | | | | г Алматы | | |

СПЕЦИФИКАЦИЯ СТЕНЫ 4

| Поз. | Кол. | Длина мм | В мм | Н мм | Объем м3 | Объем деталей, м3 | Объем заготовок, м3 |
|--------|------|-------------|---------|---------|-------------|----------------------|------------------------|
| 1 | 7 | 5800 | 200 | 185 | 0.16233 | 1.13631 | 1.50220 |
| 2 | 7 | 5200 | 200 | 185 | 0.14702 | 1.02914 | 1.34680 |
| 3 | 1 | 5075 | 200 | 185 | 0.13698 | 0.13698 | 0.18778 |
| 4 | 2 | 5000 | 200 | 185 | 0.13797 | 0.27594 | 0.37000 |
| 5 | 2 | 5000 | 200 | 185 | 0.14013 | 0.28026 | 0.37000 |
| 6 | 3 | 4700 | 200 | 185 | 0.13247 | 0.39741 | 0.52170 |
| 7 | 1 | 4409 | 200 | 185 | 0.11761 | 0.11761 | 0.16315 |
| 8 | 1 | 4141 | 200 | 185 | 0.11195 | 0.11195 | 0.15322 |
| 9 | 1 | 3900 | 200 | 185 | 0.11027 | 0.11027 | 0.14430 |
| 10 | 12 | 3800 | 200 | 185 | 0.10412 | 1.24944 | 1.68720 |
| 11 | 12 | 3800 | 200 | 185 | 0.10628 | 1.27536 | 1.68720 |
| 12 | 1 | 3750 | 200 | 185 | 0.10590 | 0.10590 | 0.13875 |
| 13 | 2 | 3500 | 200 | 185 | 0.09647 | 0.19294 | 0.25900 |
| 14 | 1 | 3475 | 200 | 185 | 0.09042 | 0.09042 | 0.12858 |
| 15 | 1 | 3200 | 200 | 185 | 0.08990 | 0.08990 | 0.11840 |
| 16 | 2 | 3200 | 200 | 185 | 0.08774 | 0.17548 | 0.23680 |
| 17 | 1 | 3176 | 200 | 185 | 0.08388 | 0.08388 | 0.11753 |
| 18 | 4 | 3100 | 200 | 185 | 0.08483 | 0.33932 | 0.45880 |
| 19 | 2 | 3100 | 200 | 185 | 0.08591 | 0.17182 | 0.22940 |
| 20 | 1 | 2976 | 200 | 185 | 0.07806 | 0.07806 | 0.11013 |
| 21 | 1 | 2541 | 200 | 185 | 0.06539 | 0.06539 | 0.09402 |
| 22 | 1 | 2500 | 200 | 185 | 0.06952 | 0.06952 | 0.09250 |
| 23 | 1 | 2350 | 200 | 185 | 0.06516 | 0.06516 | 0.08695 |
| 24 | 1 | 2242 | 200 | 185 | 0.05669 | 0.05669 | 0.08296 |
| 25 | 1 | 2099 | 200 | 185 | 0.05678 | 0.05678 | 0.07766 |
| 26 | 1 | 2098 | 200 | 185 | 0.05890 | 0.05890 | 0.07763 |
| 27 | 1 | 2042 | 200 | 185 | 0.05087 | 0.05087 | 0.07556 |
| 28 | 1 | 1949 | 200 | 185 | 0.05241 | 0.05241 | 0.07211 |
| 29 | 2 | 1800 | 200 | 185 | 0.04915 | 0.09830 | 0.13320 |
| 30 | 1 | 1700 | 200 | 185 | 0.04624 | 0.04624 | 0.06290 |
| 31 | 1 | 1309 | 200 | 185 | 0.03170 | 0.03170 | 0.04845 |
| 32 | 1 | 1308 | 200 | 185 | 0.03166 | 0.03166 | 0.04840 |
| 33 | 1 | 1108 | 200 | 185 | 0.02584 | 0.02584 | 0.04100 |
| 34 | 1 | 748 | 200 | 185 | 0.01961 | 0.01961 | 0.02768 |
| 35 | 18 | 600 | 200 | 185 | 0.01531 | 0.27558 | 0.39960 |
| 36 | 1 | 548 | 200 | 185 | 0.01379 | 0.01379 | 0.02028 |
| 37 | 3 | 448 | 200 | 185 | 0.01304 | 0.03912 | 0.04973 |
| 38 | 3 | 398 | 200 | 185 | 0.01158 | 0.03474 | 0.04418 |
| 39 | 1 | 348 | 200 | 185 | 0.01013 | 0.01013 | 0.01288 |
| 40 | 1 | 248 | 200 | 185 | 0.00722 | 0.00722 | 0.00918 |
| Итого: | 106 | | | | | 8.55804 | 11.48780 |

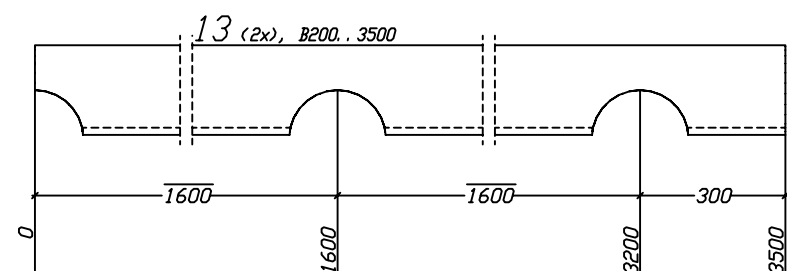
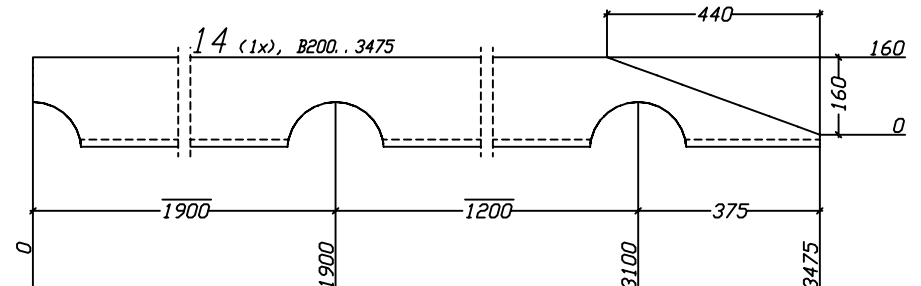
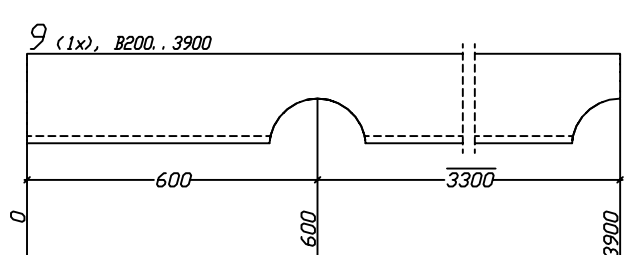
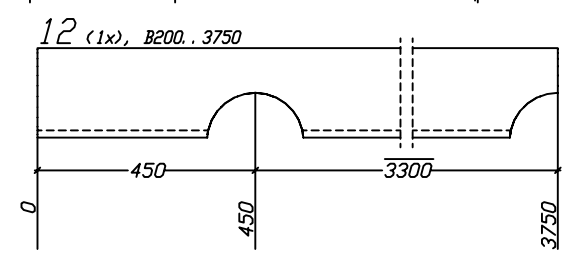
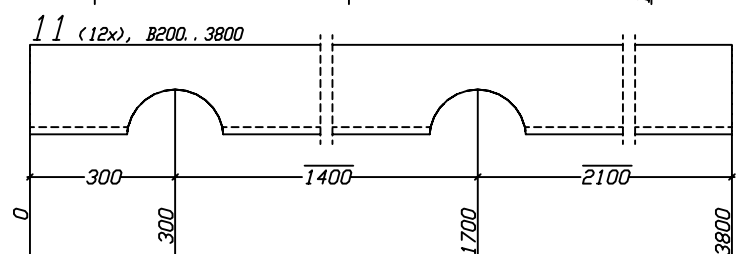
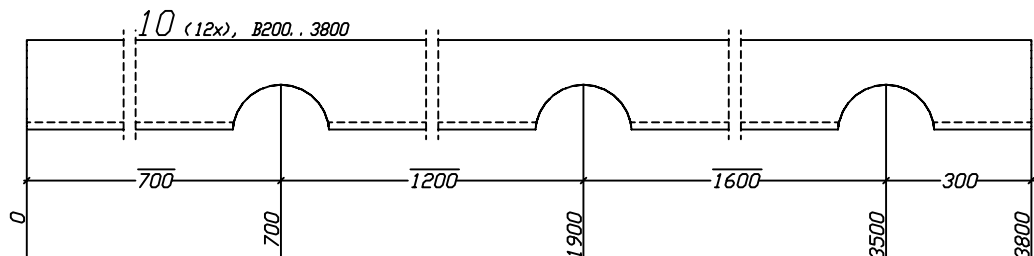

| | | | | | | | |
|----------|---------|--|--|------------|-------------------------------|------|--------|
| | | | | БОРОВОЕ | Стация | Лист | Листов |
| Разраб. | Ильтаев | | | СТЕНА 4 | РП | | |
| Проверил | Ильтаев | | | поз. 10-14 | ТОО "КазЭкортДом" г Алматы | | |

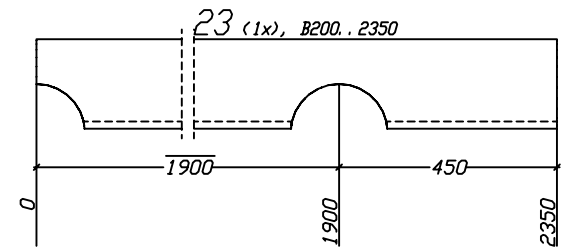
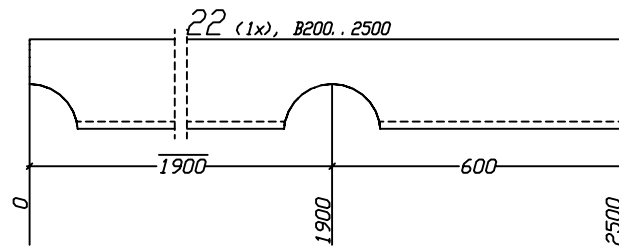
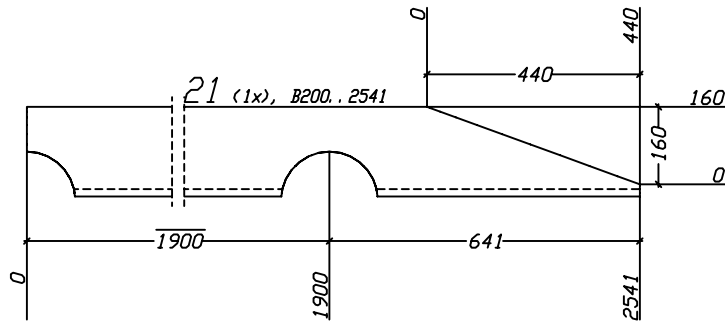
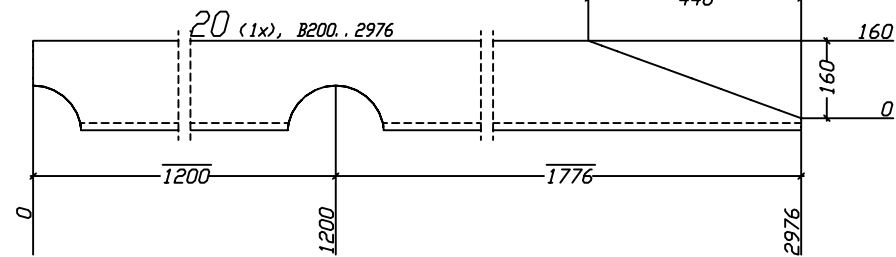
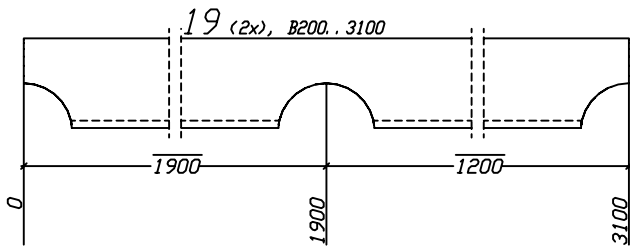
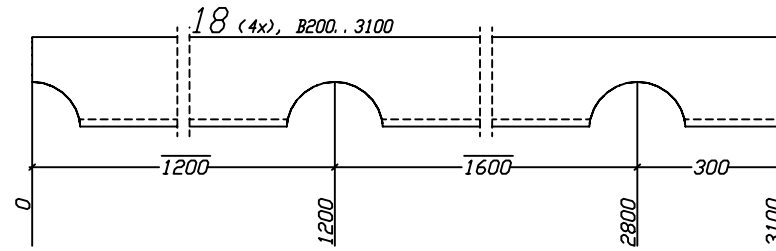
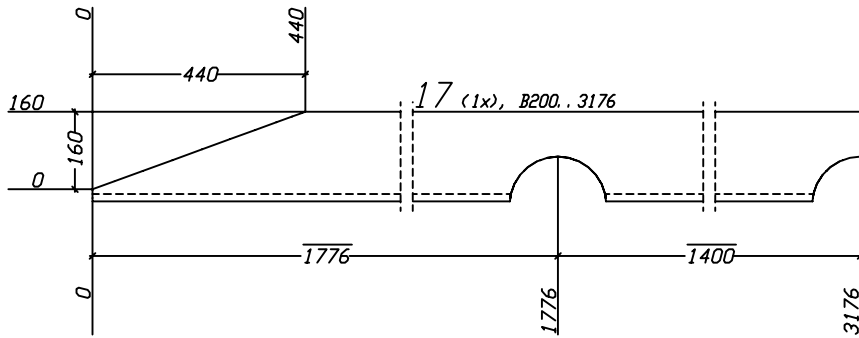
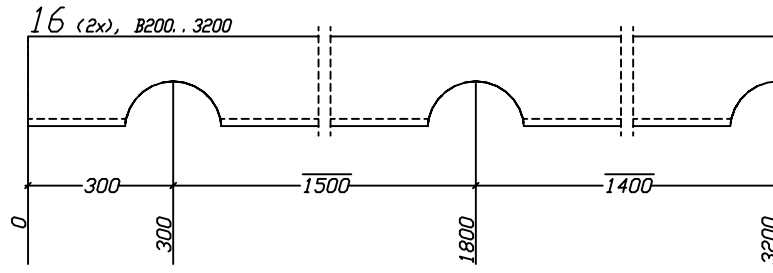
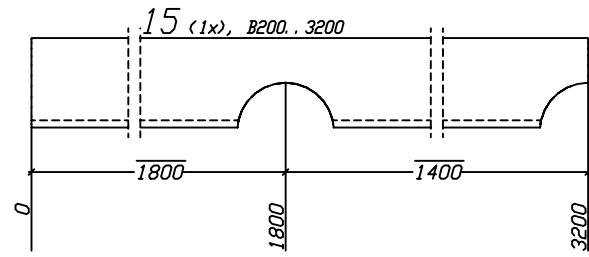

| | | | | | | | |
|----------|---------|--|--|------------|-------------------------------|------|--------|
| | | | | БОРОВОЕ | Стация | Лист | Листов |
| Разраб. | Ильтаев | | | СТЕНА 4 | РП | | |
| Проверил | Ильтаев | | | поз. 15-23 | ТОО "КазЭкортДом" г Алматы | | |

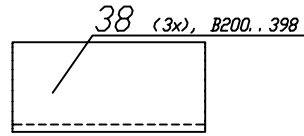
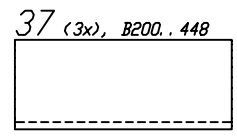
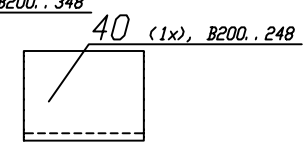
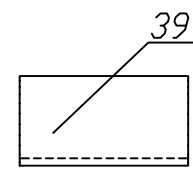
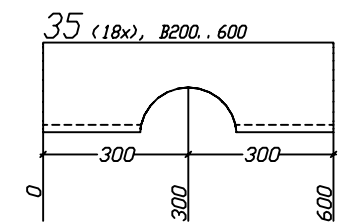
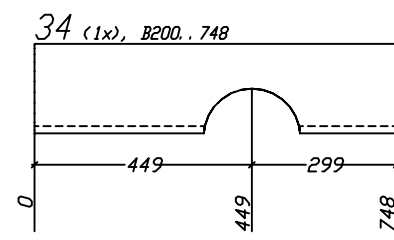
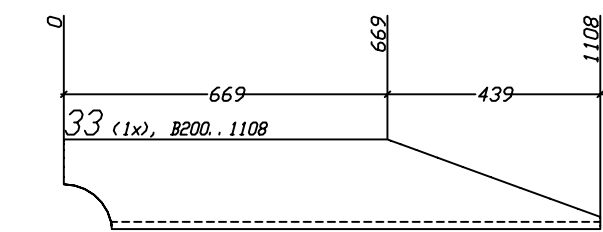
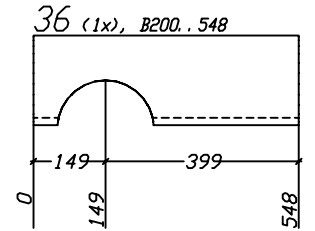
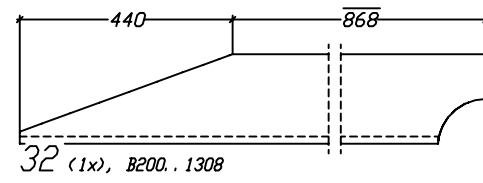
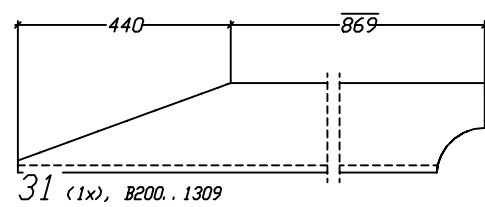
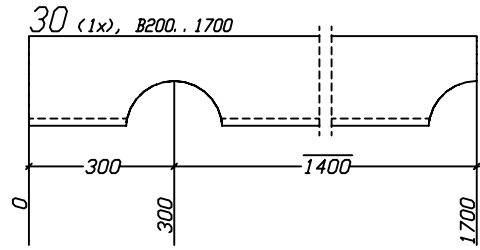
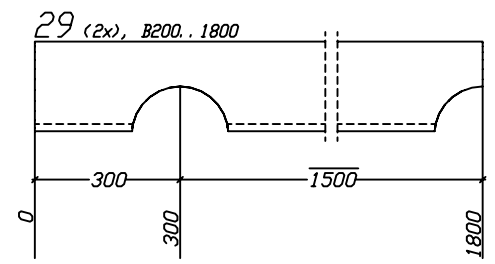
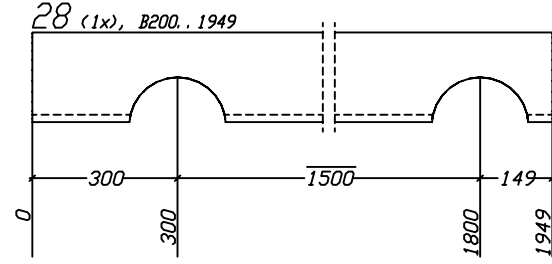
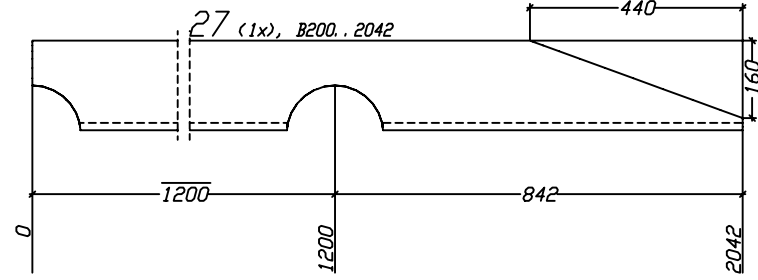
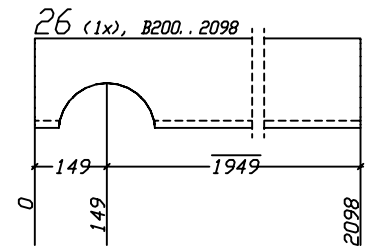
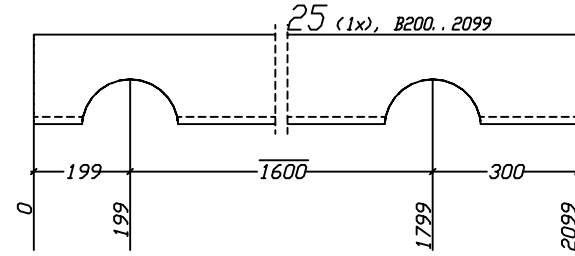
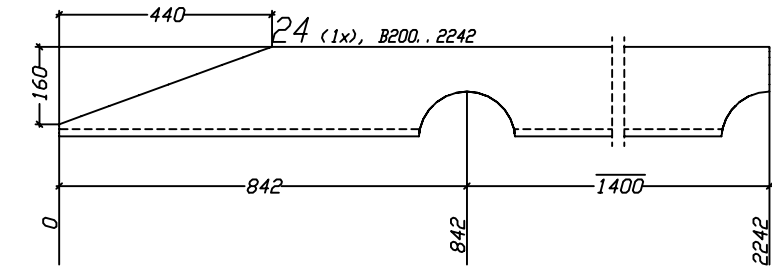

| | | | | | | | |
|----------|---------|--|--|------------|-------------------------------|------|--------|
| | | | | БОРОВОЕ | Стация | Лист | Листов |
| Разраб. | Ильтаев | | | СТЕНА 4 | РП | | |
| Проверил | Ильтаев | | | поз. 24-40 | ТОО "КазЭкортДом" г Алматы | | |

Стена 5

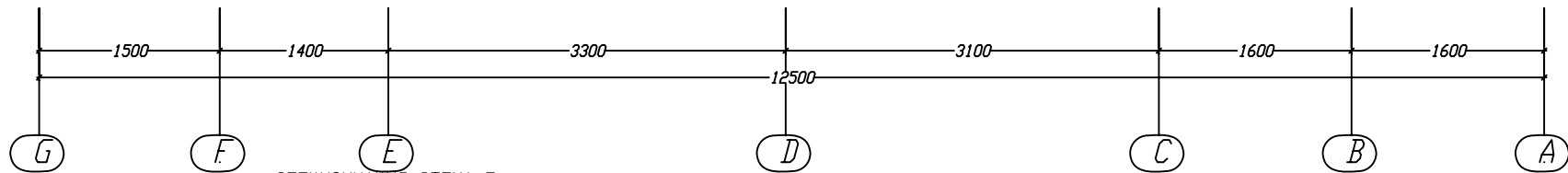
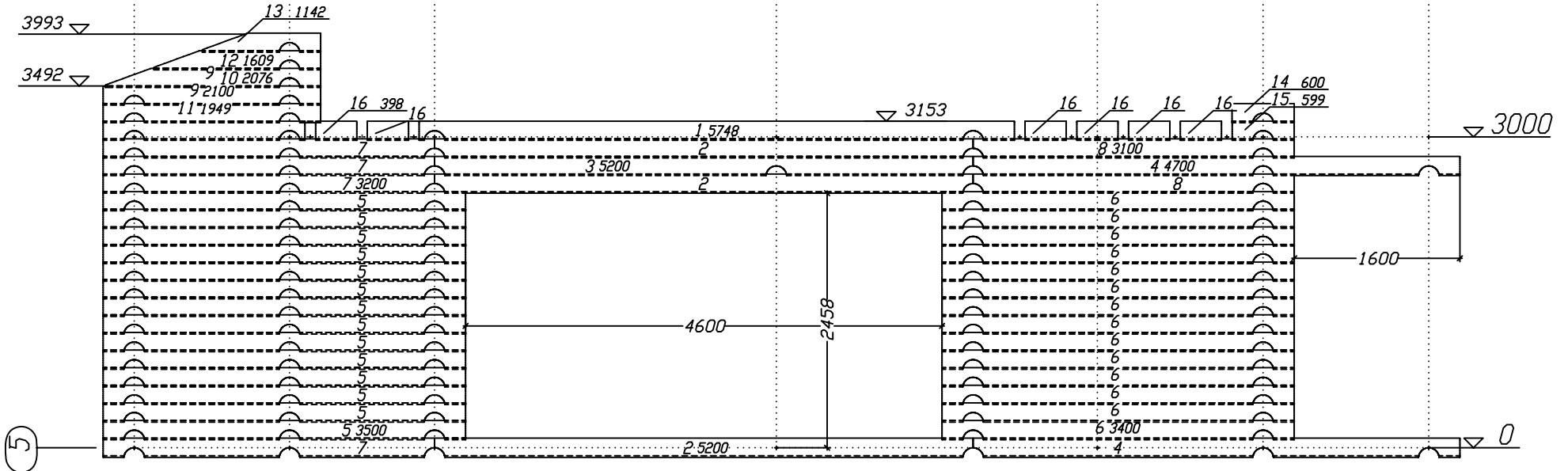

СПЕЦИФИКАЦИЯ СТЕНА 5

| Поз. | Кол. | Длина мм | В мм | Н мм | Объем м3 | Объем деталей, м3 | Объем заготовок, м3 |
|--------|------|-------------|---------|---------|-------------|----------------------|------------------------|
| 1 | 1 | 5748 | 200 | 185 | 0.16297 | 0.16297 | 0.21268 |
| 2 | 3 | 5200 | 200 | 185 | 0.14918 | 0.44754 | 0.57720 |
| 3 | 1 | 5200 | 200 | 185 | 0.14702 | 0.14702 | 0.19240 |
| 4 | 2 | 4700 | 200 | 185 | 0.13139 | 0.26278 | 0.34780 |
| 5 | 14 | 3500 | 200 | 185 | 0.09539 | 1.33546 | 1.81300 |
| 6 | 14 | 3400 | 200 | 185 | 0.09464 | 1.32496 | 1.76120 |
| 7 | 4 | 3200 | 200 | 185 | 0.08774 | 0.35096 | 0.47360 |
| 8 | 2 | 3100 | 200 | 185 | 0.08699 | 0.17398 | 0.22940 |
| 9 | 2 | 2100 | 200 | 185 | 0.05680 | 0.11360 | 0.15540 |
| 10 | 1 | 2076 | 200 | 185 | 0.05294 | 0.05294 | 0.07683 |
| 11 | 1 | 1949 | 200 | 185 | 0.05241 | 0.05241 | 0.07211 |
| 12 | 1 | 1609 | 200 | 185 | 0.03935 | 0.03935 | 0.05955 |
| 13 | 1 | 1142 | 200 | 185 | 0.02576 | 0.02576 | 0.04226 |
| 14 | 1 | 600 | 200 | 185 | 0.01531 | 0.01531 | 0.02220 |
| 15 | 1 | 599 | 200 | 185 | 0.01528 | 0.01528 | 0.02216 |
| 16 | 6 | 398 | 200 | 185 | 0.01158 | 0.06948 | 0.08836 |
| Итого: | 55 | | | | | 4.58980 | 6.14615 |

| | | | | | | |
|----------|---------|--|-----------------|-------------------------------|------|--------|
| | | | БОРОВОЕ | Стация | Лист | Листов |
| Разраб. | Ильтаев | | СТЕНА 5 | РП | | |
| Проверил | Ильтаев | | Монтажная схема | ООО "КазЭкортДом" г Алматы | | |

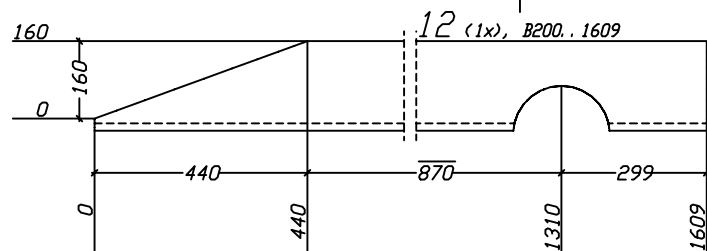
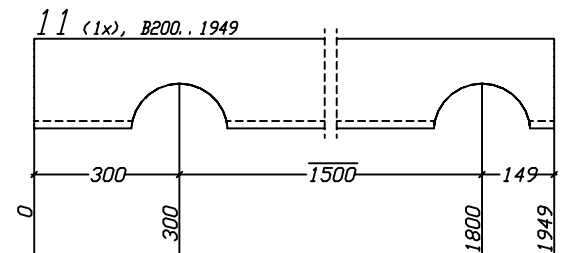
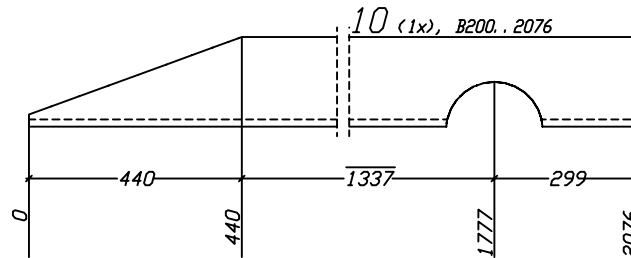
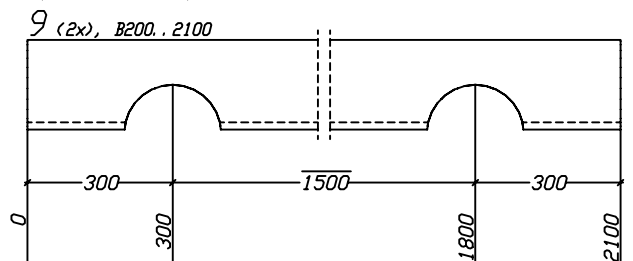
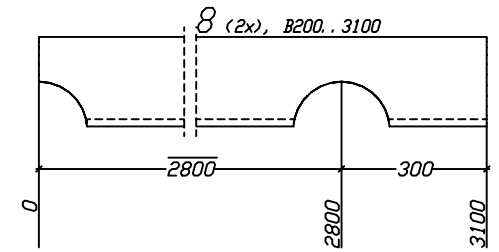
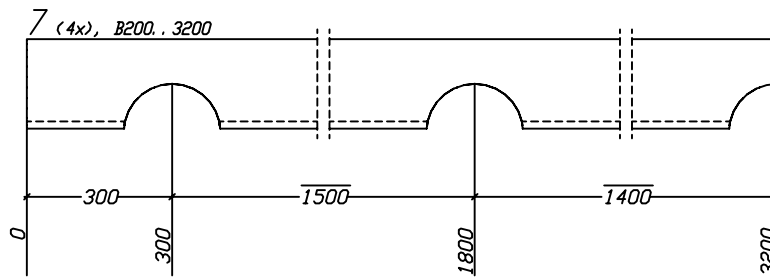
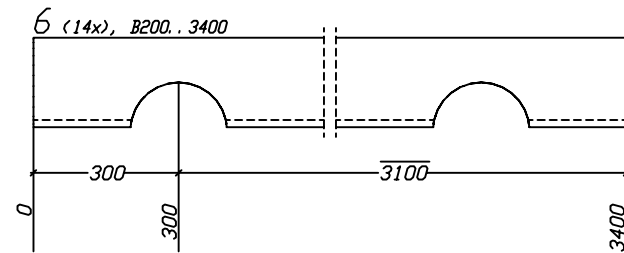
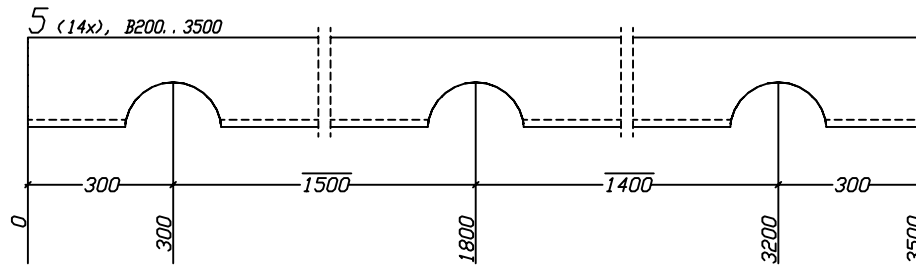
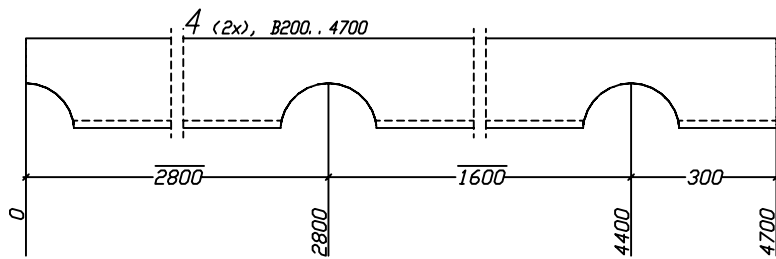
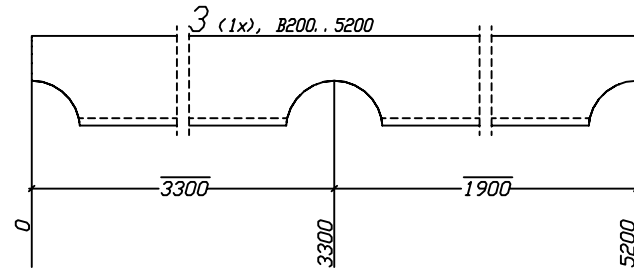
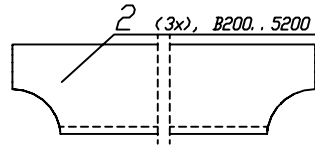
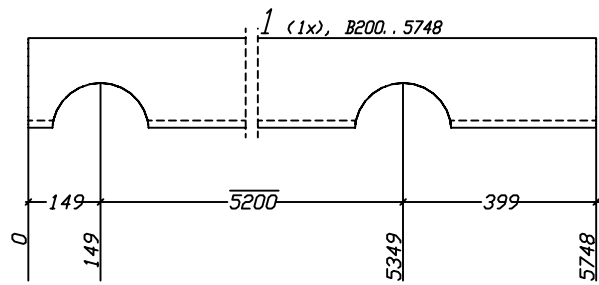

| | | | | | | | |
|----------|---------|--|--|-----------|-------------------------------|------|--------|
| | | | | БОРОВОЕ | Стация | Лист | Листов |
| Разраб. | Ильтаев | | | СТЕНА 5 | РП | | |
| Проверил | Ильтаев | | | поз. 1-12 | ТОО "КазЭкортДом" г Алматы | | |

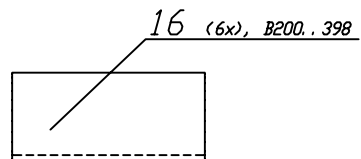
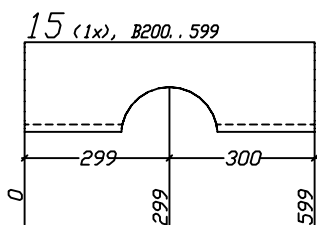
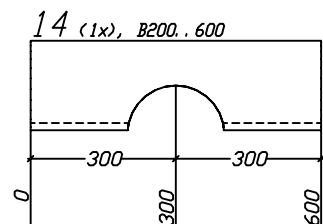
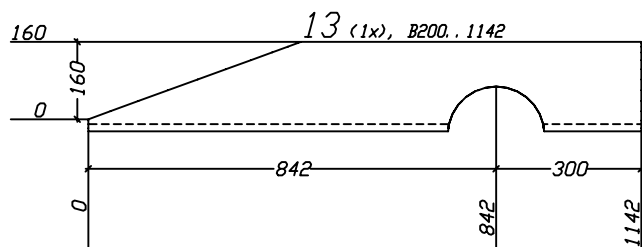

| | | | | | | | |
|----------|---------|--|--|------------|-------------------|------|--------|
| | | | | БОРОВОЕ | Стадия | Лист | Листов |
| | | | | | РП | | |
| Разраб. | Ильтаев | | | СТЕНА 5 | ТОО "КазЭкортДом" | | |
| Проверил | Ильтаев | | | поз. 13-16 | г Алматы | | |

Стена 6

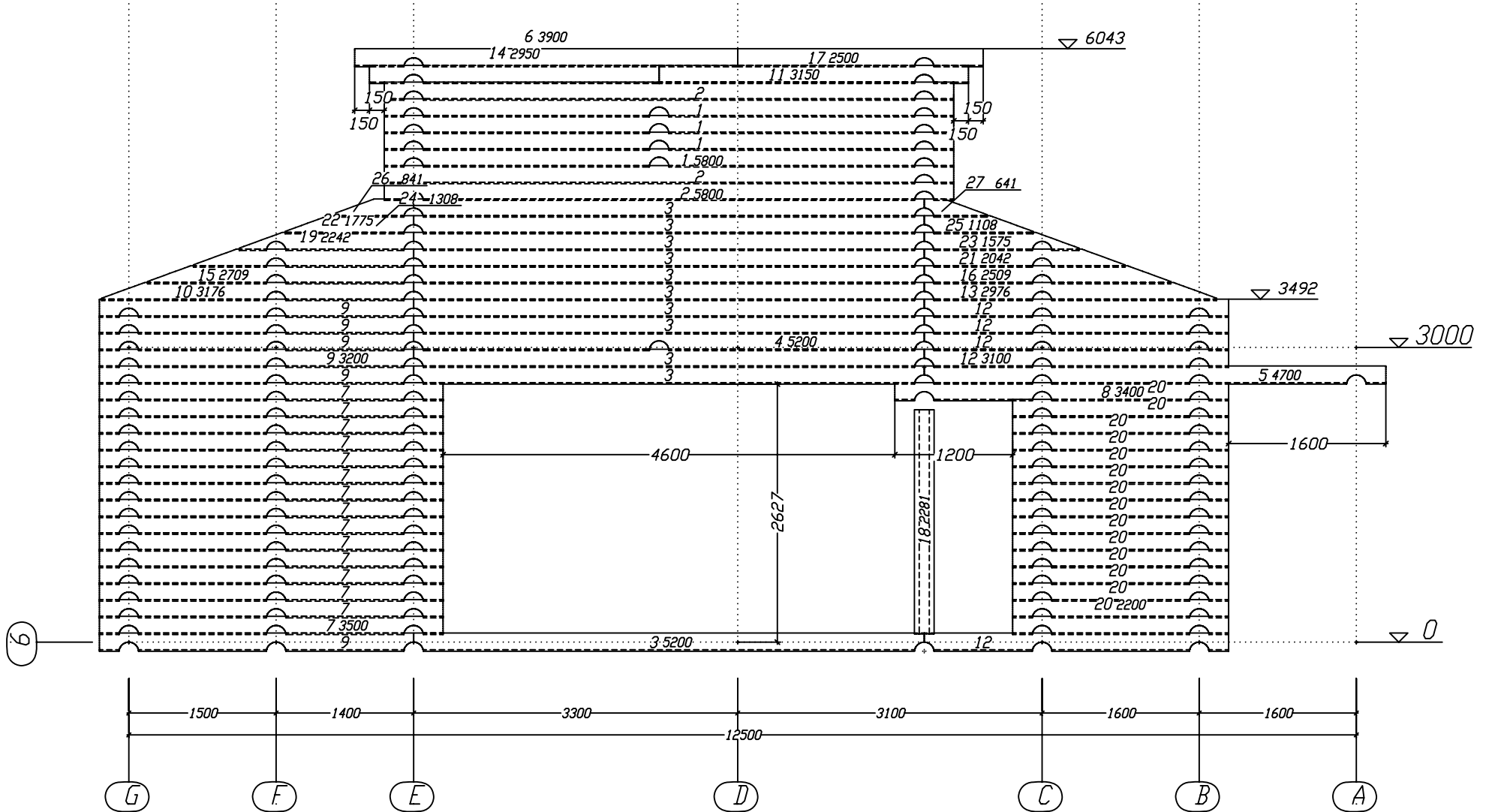

| | | | | | | | |
|----------|---------|--|--|-----------------|-------------------|------|--------|
| | | | | БОРОВОЕ | Стация РП | Лист | Листов |
| Разраб. | Ильтаев | | | СТЕНА 6 | ТОО "КазЭкортДом" | | |
| Проверил | Ильтаев | | | Монтажная схема | г Алматы | | |

СПЕЦИФИКАЦИЯ СТЕНЫ 6

| Поз. | Кол. | Длина мм | В мм | Н мм | Объем м3 | Объем деталей, м3 | Объем заготовок, м3 |
|--------|------|-------------|---------|---------|-------------|----------------------|------------------------|
| 1 | 4 | 5800 | 200 | 185 | 0.16204 | 0.64816 | 0.85840 |
| 2 | 3 | 5800 | 200 | 185 | 0.16449 | 0.49347 | 0.64380 |
| 3 | 11 | 5200 | 200 | 185 | 0.14918 | 1.64098 | 2.11640 |
| 4 | 1 | 5200 | 200 | 185 | 0.14674 | 0.14674 | 0.19240 |
| 5 | 1 | 4700 | 200 | 185 | 0.12924 | 0.12924 | 0.17390 |
| 6 | 1 | 3900 | 200 | 185 | 0.11135 | 0.11135 | 0.14430 |
| 7 | 15 | 3500 | 200 | 185 | 0.09539 | 1.43085 | 1.94250 |
| 8 | 1 | 3400 | 200 | 185 | 0.09248 | 0.09248 | 0.12580 |
| 9 | 6 | 3200 | 200 | 185 | 0.08774 | 0.52644 | 0.71040 |
| 10 | 1 | 3176 | 200 | 185 | 0.08388 | 0.08388 | 0.11753 |
| 11 | 1 | 3150 | 200 | 185 | 0.08952 | 0.08952 | 0.11655 |
| 12 | 5 | 3100 | 200 | 185 | 0.08483 | 0.42415 | 0.57350 |
| 13 | 1 | 2976 | 200 | 185 | 0.07806 | 0.07806 | 0.11013 |
| 14 | 1 | 2950 | 200 | 185 | 0.08370 | 0.08370 | 0.10915 |
| 15 | 1 | 2709 | 200 | 185 | 0.07029 | 0.07029 | 0.10025 |
| 16 | 1 | 2509 | 200 | 185 | 0.06447 | 0.06447 | 0.09285 |
| 17 | 1 | 2500 | 200 | 185 | 0.07060 | 0.07060 | 0.09250 |
| 18 | 1 | 2281 | 200 | 185 | 0.06639 | 0.06639 | 0.08440 |
| 19 | 1 | 2242 | 200 | 185 | 0.05669 | 0.05669 | 0.08296 |
| 20 | 14 | 2200 | 200 | 185 | 0.05971 | 0.83594 | 1.13960 |
| 21 | 1 | 2042 | 200 | 185 | 0.05087 | 0.05087 | 0.07556 |
| 22 | 1 | 1775 | 200 | 185 | 0.04310 | 0.04310 | 0.06568 |
| 23 | 1 | 1575 | 200 | 185 | 0.03728 | 0.03728 | 0.05828 |
| 24 | 1 | 1308 | 200 | 185 | 0.03166 | 0.03166 | 0.04840 |
| 25 | 1 | 1108 | 200 | 185 | 0.02584 | 0.02584 | 0.04100 |
| 26 | 1 | 841 | 200 | 185 | 0.01807 | 0.01807 | 0.03112 |
| 27 | 1 | 641 | 200 | 185 | 0.01225 | 0.01225 | 0.02372 |
| Итого: | 78 | | | | 7.36247 | 7.36247 | 9.87109 |

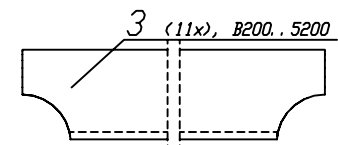
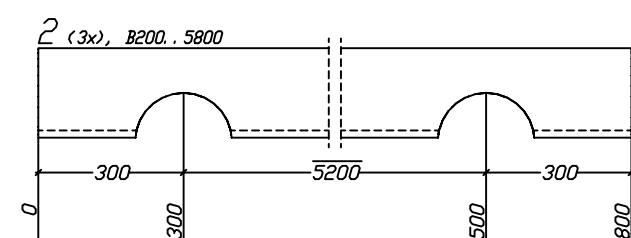
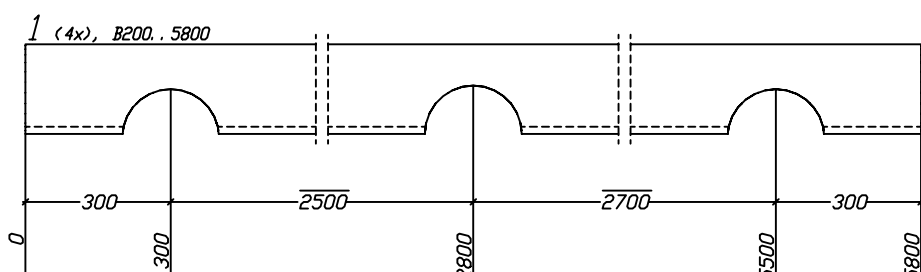
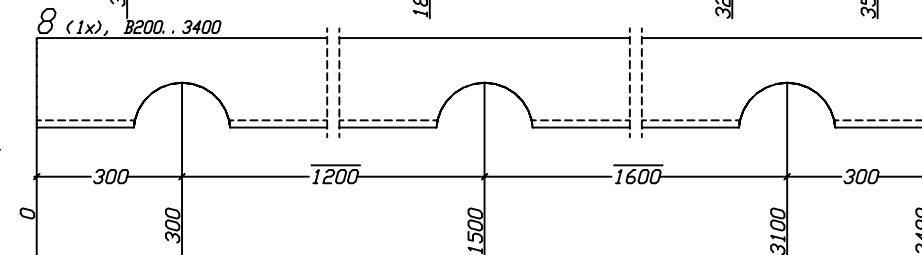
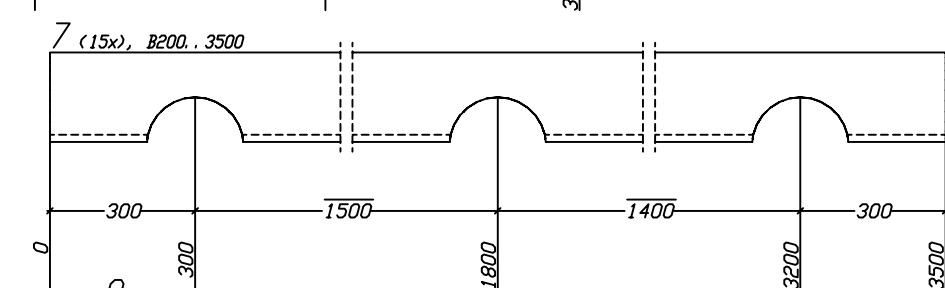
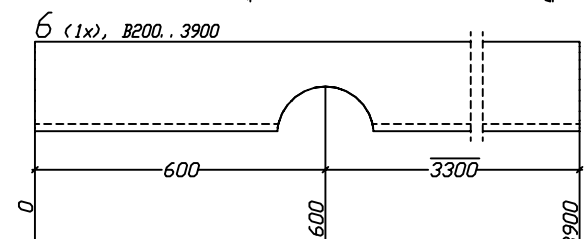
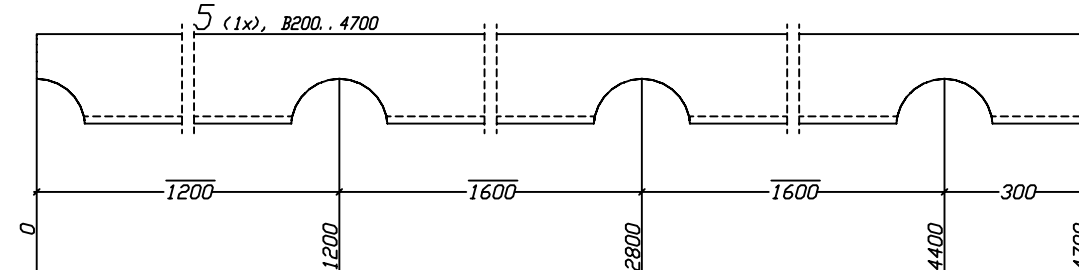
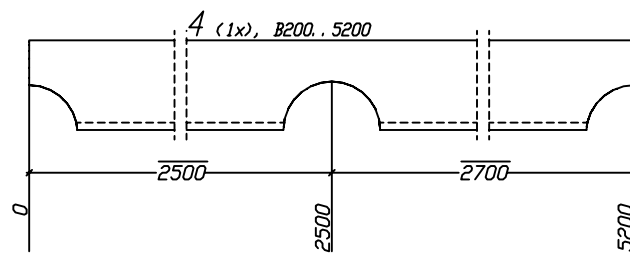

| | | | | | | | |
|----------|---------|--|--|----------|-------------------------------|------|--------|
| | | | | БОРОВОЕ | Стация | Лист | Листов |
| Разраб. | Ильтаев | | | СТЕНА 6 | РП | | |
| Проверил | Ильтаев | | | поз. 1-8 | ТОО "КазЭкортДом" г Алматы | | |

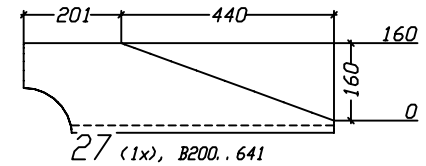
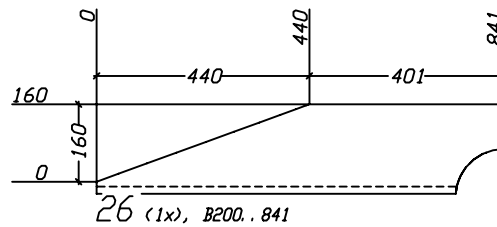
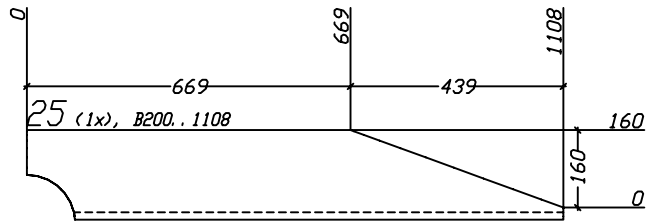
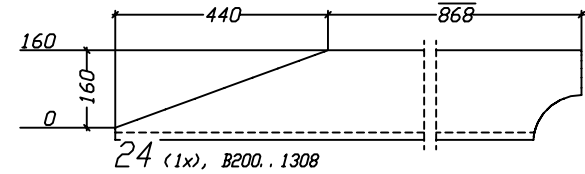
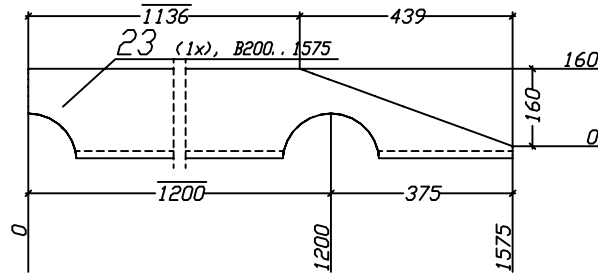
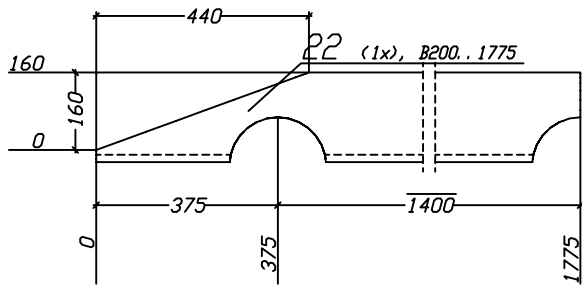
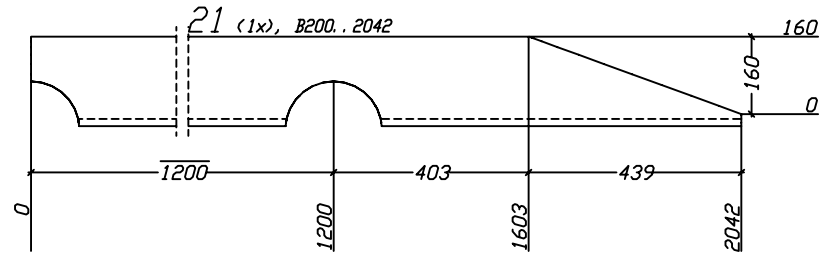
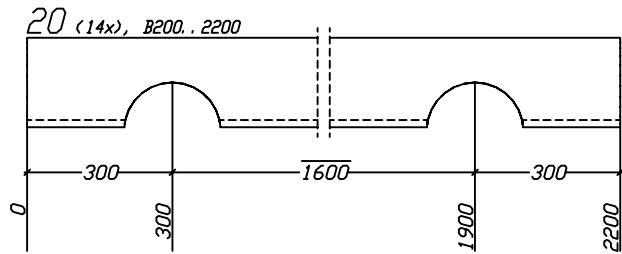

| | | | | | | | |
|----------|---------|--|--|------------|-------------------------------|------|--------|
| | | | | БОРОВОЕ | Стадия | Лист | Листов |
| Разраб. | Ильтаев | | | СТЕНА 6 | РП | | |
| Проверил | Ильтаев | | | поз. 20-27 | ТОО "КазЭкортДом" г Алматы | | |

Стена 7

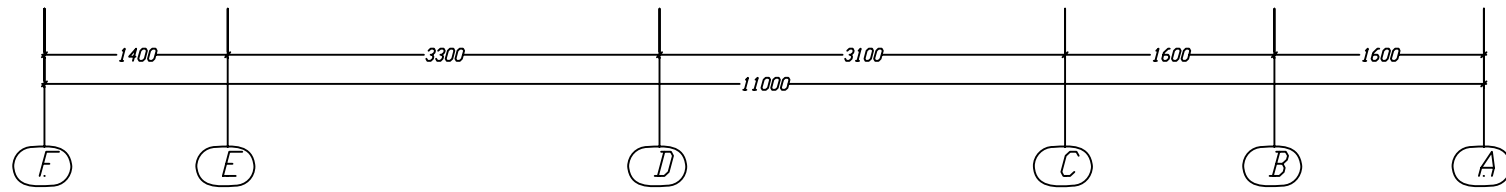
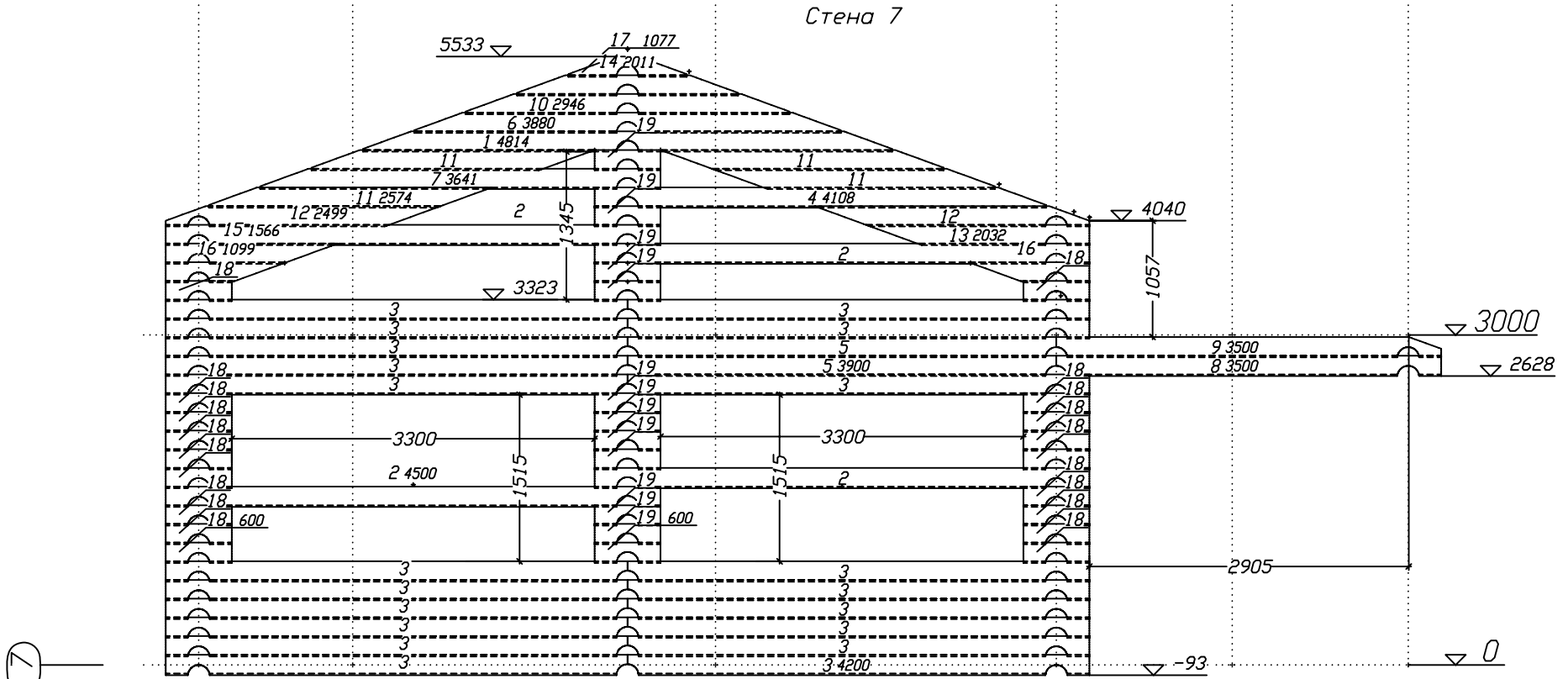

СПЕЦИФИКАЦИЯ СТЕНА 7

| Поз. | Кол. | Длина мм | В мм | Н мм | Объем м3 | Объем детали, м3 | Объем заготовок, м3 |
|------|------|-------------|---------|---------|-------------|---------------------|------------------------|
| 1 | 1 | 4814 | 200 | 185 | 0.12699 | 0.12699 | 0.17811 |
| 2 | 4 | 4500 | 200 | 185 | 0.12637 | 0.50548 | 0.66600 |
| 3 | 20 | 4200 | 200 | 185 | 0.11886 | 2.37720 | 3.10800 |
| 4 | 1 | 4108 | 200 | 185 | 0.11179 | 0.11179 | 0.15200 |
| 5 | 2 | 3900 | 200 | 185 | 0.11120 | 0.22240 | 0.28860 |
| 6 | 1 | 3880 | 200 | 185 | 0.09981 | 0.09981 | 0.14355 |
| 7 | 1 | 3641 | 200 | 185 | 0.09819 | 0.09819 | 0.13472 |
| 8 | 1 | 3500 | 200 | 185 | 0.09863 | 0.09863 | 0.12950 |
| 9 | 1 | 3500 | 200 | 185 | 0.09649 | 0.09649 | 0.12950 |
| 10 | 1 | 2946 | 200 | 185 | 0.07262 | 0.07262 | 0.10899 |
| 11 | 4 | 2574 | 200 | 185 | 0.06208 | 0.24832 | 0.38100 |
| 12 | 2 | 2499 | 200 | 185 | 0.05957 | 0.11914 | 0.18495 |

| | | | | | | | |
|--------|----|------|-----|-----|---------|---------|---------|
| 13 | 1 | 2032 | 200 | 185 | 0.04948 | 0.04948 | 0.07520 |
| 14 | 1 | 2011 | 200 | 185 | 0.04544 | 0.04544 | 0.07442 |
| 15 | 1 | 1565 | 200 | 185 | 0.03589 | 0.03589 | 0.05792 |
| 16 | 2 | 1099 | 200 | 185 | 0.02230 | 0.04460 | 0.08130 |
| 17 | 1 | 1077 | 200 | 185 | 0.01825 | 0.01825 | 0.03986 |
| 18 | 18 | 600 | 200 | 185 | 0.01531 | 0.27558 | 0.39960 |
| 19 | 11 | 600 | 200 | 185 | 0.01502 | 0.16522 | 0.24420 |
| Итого: | 74 | | | | 4.81152 | 6.57741 | |

| | | | | | | |
|----------|---------|--|--|-------------------|------|--------|
| БОРОВОЕ | | | | Стадия | Лист | Листов |
| | | | | РП | | |
| Разраб. | Ильтаев | | | СТЕНА 7 | | |
| Проверил | Ильтаев | | | Монтажная схема | | |
| | | | | ТОО "КазЭкортДом" | | |
| | | | | г Алматы | | |

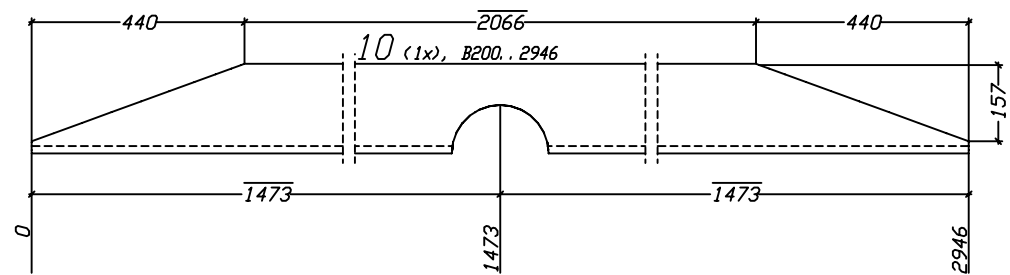
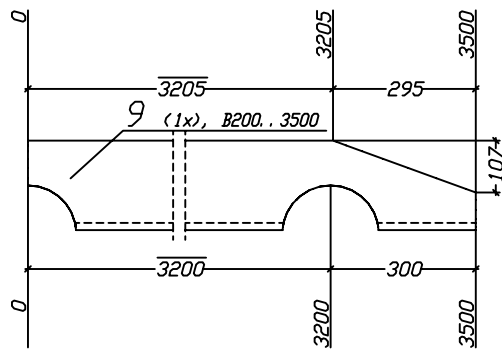
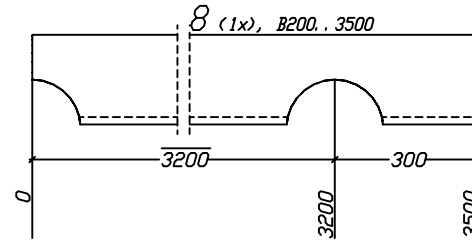
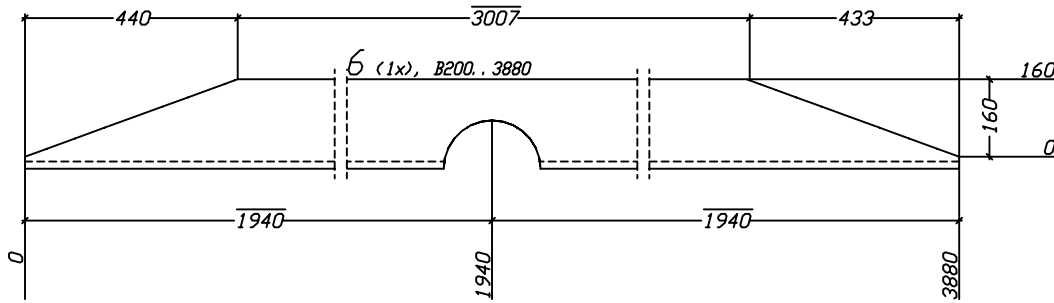
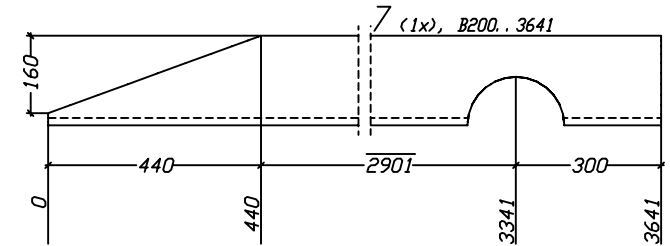
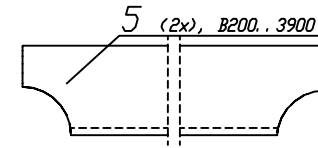
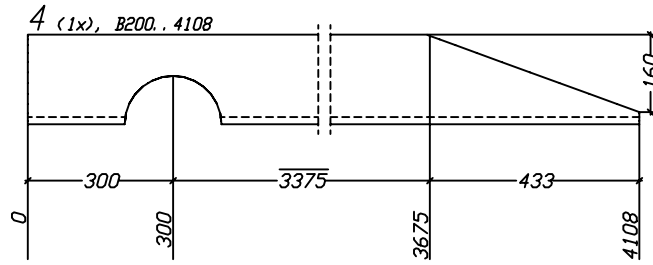
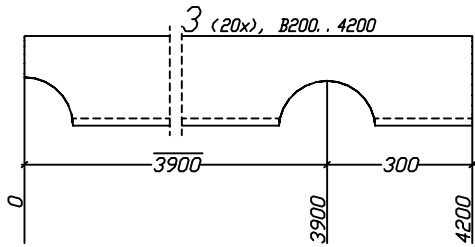
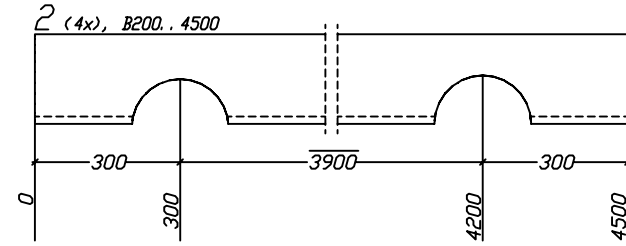
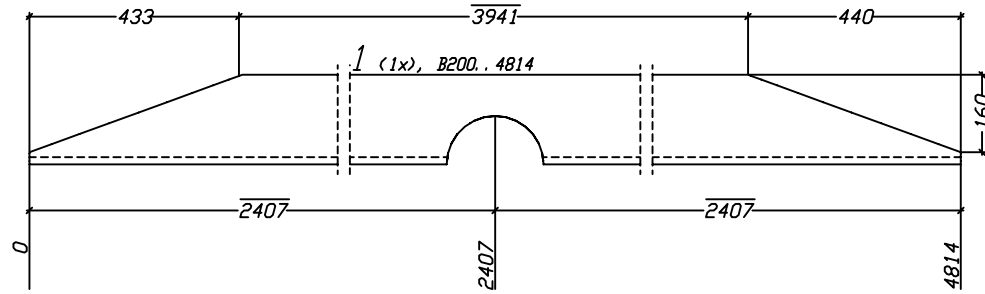

| | | | | | | | |
|----------|---------|--|--|-----------|-------------------------------|------|--------|
| | | | | БОРОВОЕ | Стация | Лист | Листов |
| Разраб. | Ильтаев | | | СТЕНА 7 | РП | | |
| Проверил | Ильтаев | | | поз. 1-10 | ТОО "КазЭкортДом" г Алматы | | |

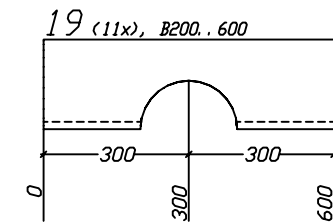
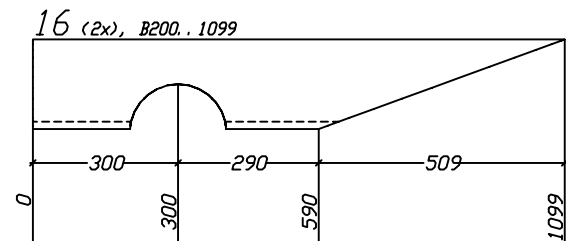
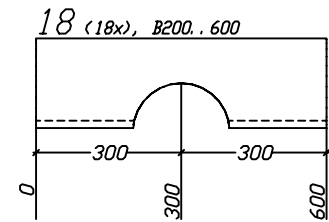
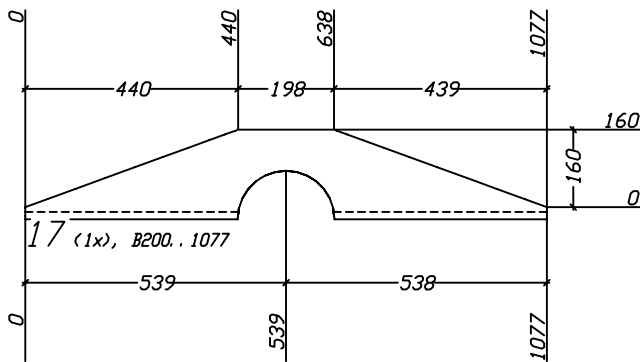
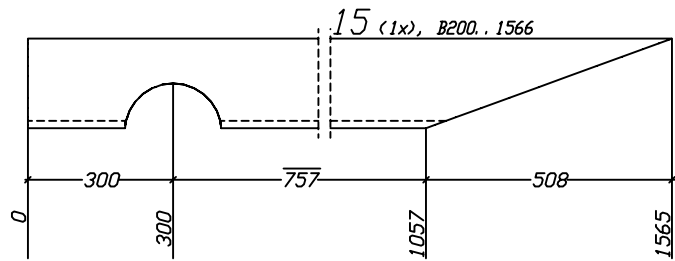
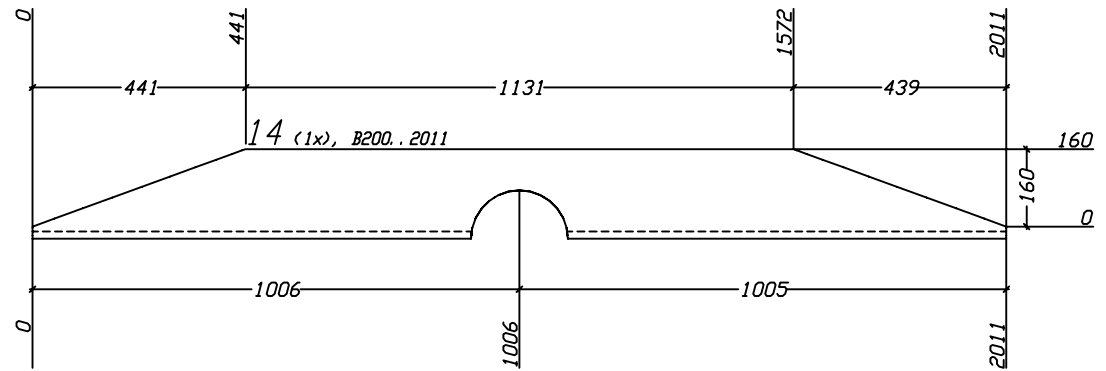
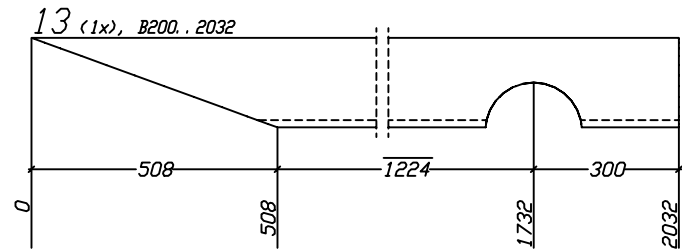
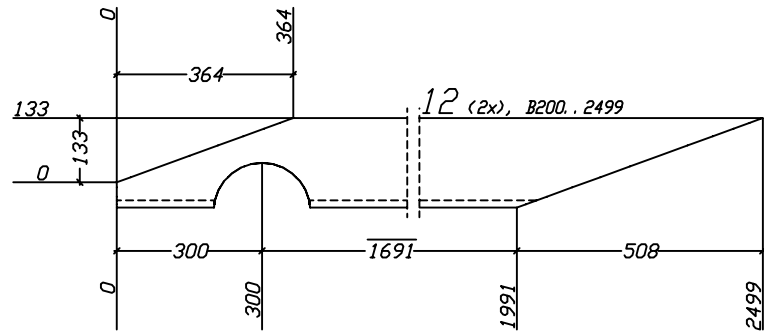
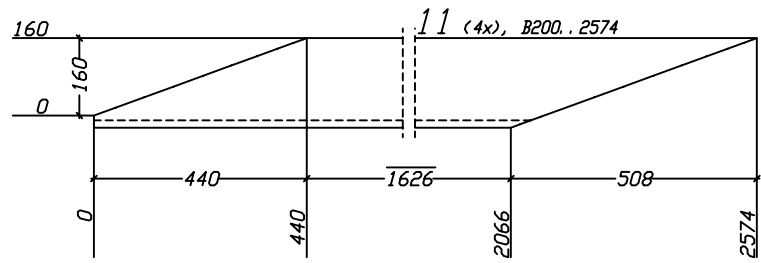

| | | | | | | | |
|----------|---------|--|--|------------|-------------------------------|------|--------|
| | | | | БОРОВОЕ | Стация | Лист | Листов |
| Разраб. | Ильтаев | | | СТЕНА 7 | РП | | |
| Проверил | Ильтаев | | | поз. 11-19 | ТОО "КазЭкортДом" г Алматы | | |

Стена 8

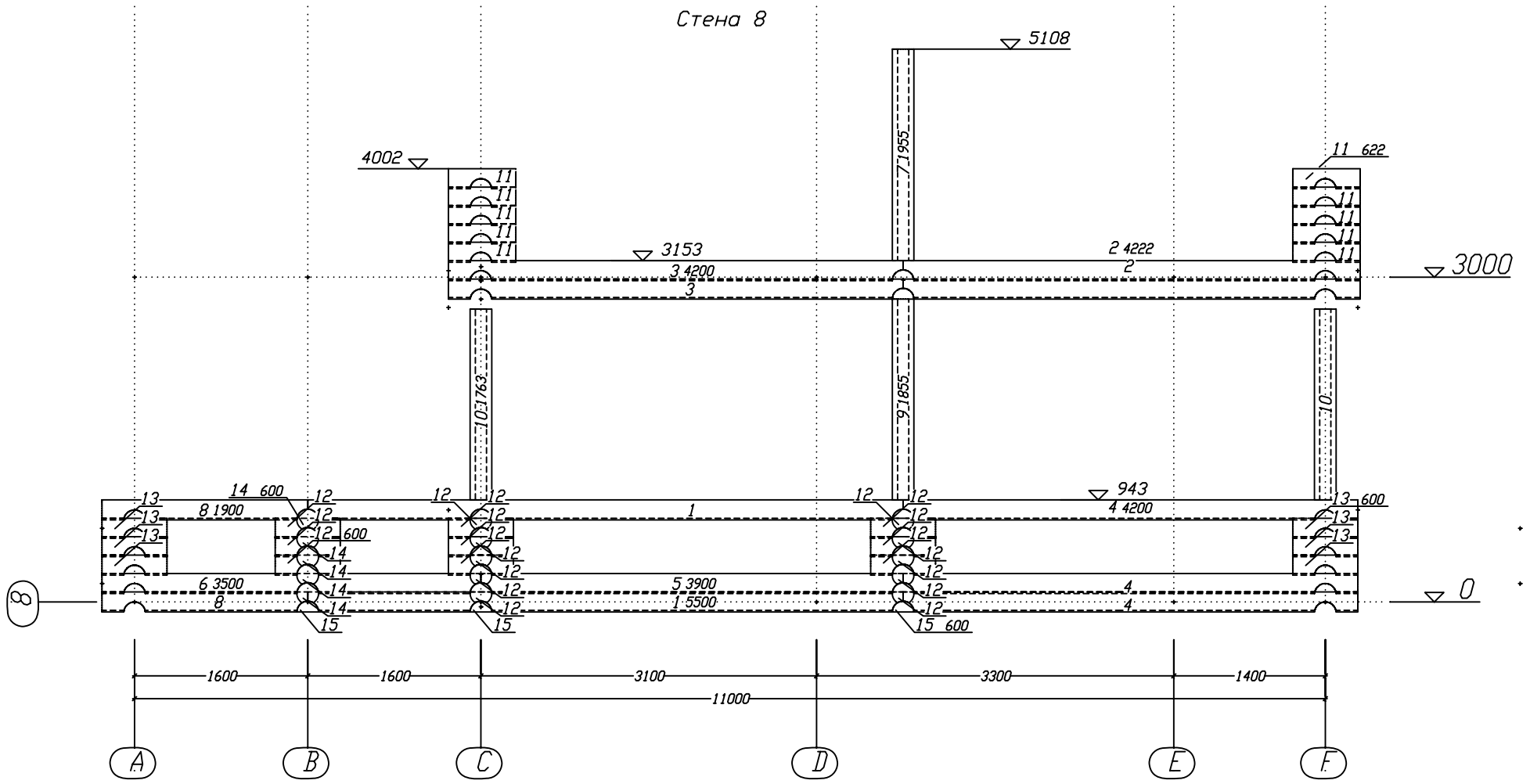

СПЕЦИФИКАЦИЯ СТЕНЫ 8

| Поз. | Кол. | Длина мм | В мм | Н мм | Объем м ³ | Объем деталей, м ³ | Объем заготовок, м ³ |
|------|------|-------------|---------|---------|-------------------------|----------------------------------|------------------------------------|
| 1 | 2 | 5500 | 200 | 185 | 0.15518 | 0.31036 | 0.40700 |
| 2 | 2 | 4222 | 200 | 185 | 0.11950 | 0.23900 | 0.31245 |
| 3 | 2 | 4200 | 200 | 185 | 0.11886 | 0.23772 | 0.31080 |
| 4 | 3 | 4200 | 200 | 185 | 0.11886 | 0.35658 | 0.46620 |
| 5 | 1 | 3900 | 200 | 185 | 0.11106 | 0.11106 | 0.14430 |
| 6 | 1 | 3500 | 200 | 185 | 0.09604 | 0.09604 | 0.12950 |
| 7 | 1 | 1955 | 200 | 185 | 0.05690 | 0.05690 | 0.07233 |
| 8 | 2 | 1900 | 200 | 185 | 0.05192 | 0.10384 | 0.14060 |
| 9 | 1 | 1855 | 200 | 185 | 0.05399 | 0.05399 | 0.06864 |
| 10 | 2 | 1763 | 200 | 185 | 0.05129 | 0.10258 | 0.13043 |
| 11 | 10 | 622 | 200 | 185 | 0.01595 | 0.15950 | 0.23023 |

| | | | | | | | |
|--------|----|-----|-----|-----|---------|---------|---------|
| 12 | 19 | 600 | 200 | 185 | 0.01502 | 0.28538 | 0.42180 |
| 13 | 6 | 600 | 200 | 185 | 0.01531 | 0.09186 | 0.13320 |
| 14 | 5 | 600 | 200 | 185 | 0.01746 | 0.08730 | 0.11100 |
| 15 | 3 | 600 | 200 | 185 | 0.00935 | 0.02805 | 0.06660 |
| Итого: | 60 | | | | | 2.32016 | 3.14508 |

| | | | | | | | |
|----------|---------|--|--|-----------------|-------------------------------|------|--------|
| | | | | БОРОВОЕ | Стация | Лист | Листов |
| Разраб. | Ильтаев | | | СТЕНА 8 | РП | | |
| Проверил | Ильтаев | | | Монтажная схема | ТОО "КазЭкортДом" г Алматы | | |

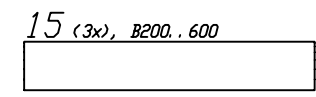
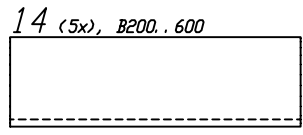
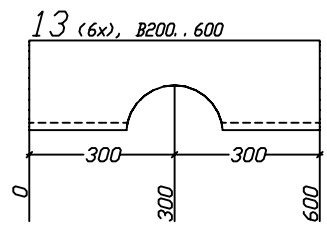
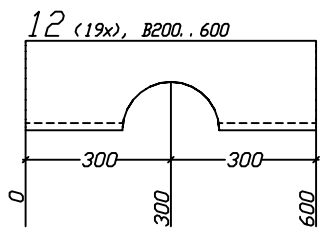
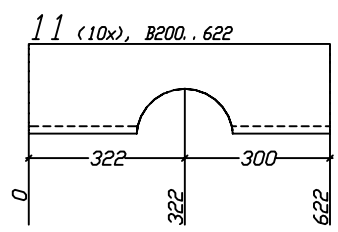
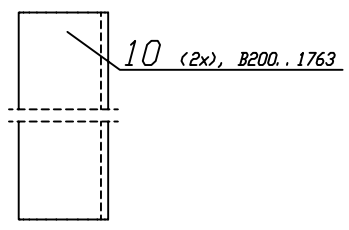
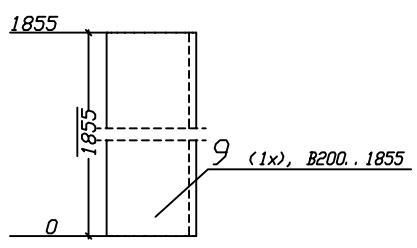
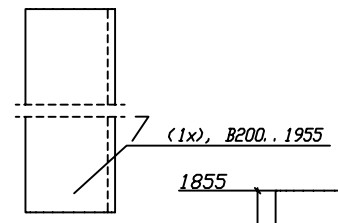
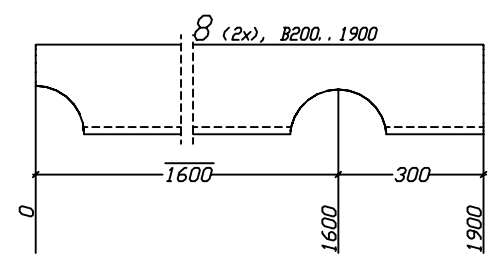
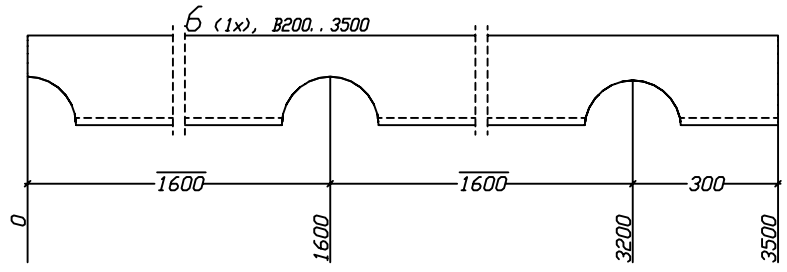
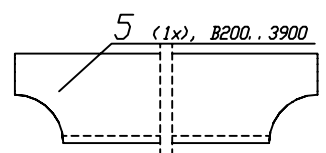
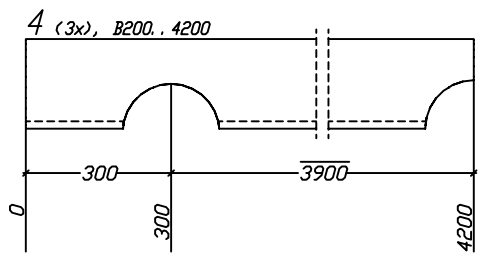
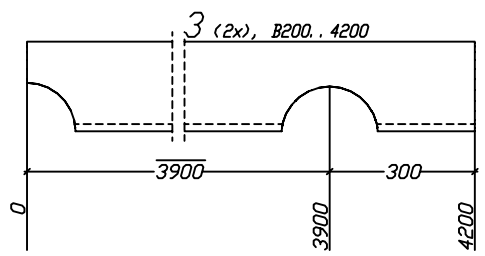
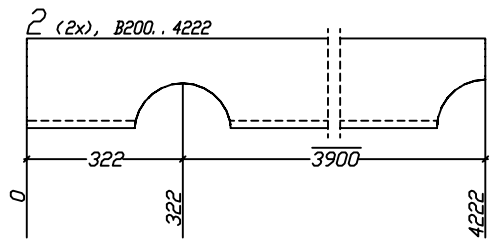
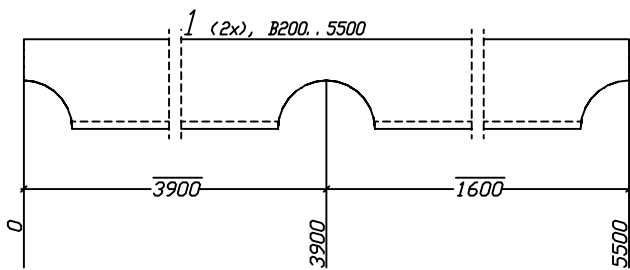

| | | | | | | | |
|----------|---------|--|--|-----------|-------------------|------|--------|
| | | | | БОРОВОЕ | Стадия | Лист | Листов |
| Разраб. | Ильтаев | | | СТЕНА 8 | РП | | |
| Проверил | Ильтаев | | | поз. 1-15 | ТОО "КазЭкортДом" | | |
| | | | | | г Алматы | | |

Стена 9

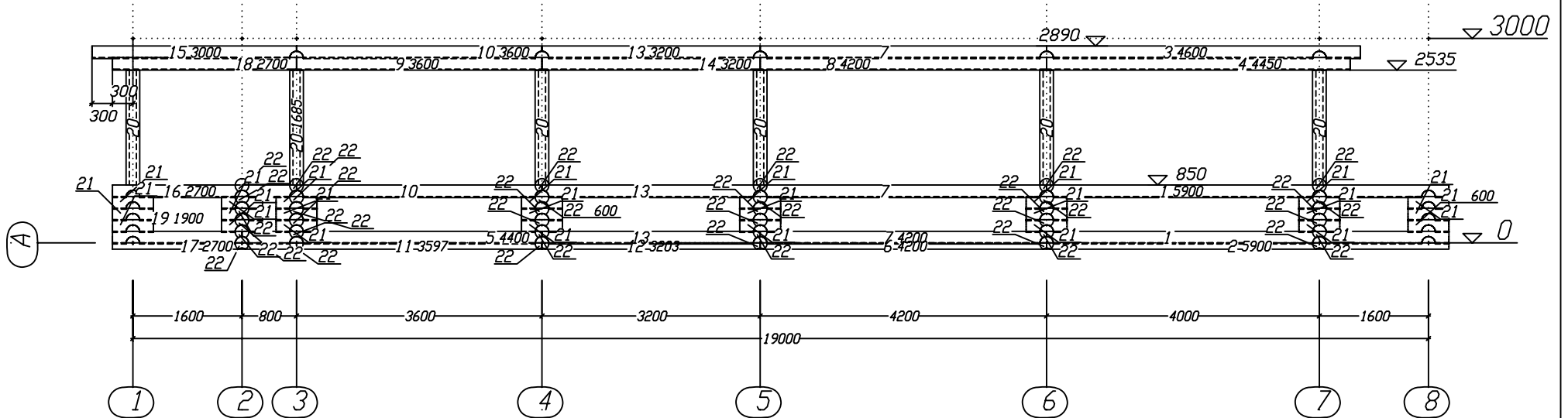

СПЕЦИФИКАЦИЯ СТЕНЫ 9

| Поз. | Кол. | Длина мм | В мм | Н мм | Объем м3 | Объем деталей, м3 | Объем заготовок, м3 |
|--------|------|-------------|---------|---------|-------------|----------------------|------------------------|
| 1 | 2 | 5900 | 200 | 185 | 0.16488 | 0.32976 | 0.43660 |
| 2 | 1 | 5900 | 200 | 185 | 0.08309 | 0.08309 | 0.21830 |
| 3 | 1 | 4600 | 200 | 185 | 0.12978 | 0.12978 | 0.17020 |
| 4 | 1 | 4450 | 200 | 185 | 0.12951 | 0.12951 | 0.16465 |
| 5 | 1 | 4400 | 200 | 185 | 0.12259 | 0.12259 | 0.16280 |
| 6 | 1 | 4200 | 200 | 185 | 0.05915 | 0.05915 | 0.15540 |
| 7 | 3 | 4200 | 200 | 185 | 0.11950 | 0.35850 | 0.46620 |
| 8 | 1 | 4200 | 200 | 185 | 0.12223 | 0.12223 | 0.15540 |
| 9 | 1 | 3600 | 200 | 185 | 0.10477 | 0.10477 | 0.13320 |
| 10 | 2 | 3600 | 200 | 185 | 0.10204 | 0.20408 | 0.26640 |
| 11 | 1 | 3597 | 200 | 185 | 0.05066 | 0.05066 | 0.13310 |
| 12 | 1 | 3203 | 200 | 185 | 0.04510 | 0.04510 | 0.11850 |
| 13 | 3 | 3200 | 200 | 185 | 0.09040 | 0.27120 | 0.35520 |
| 14 | 1 | 3200 | 200 | 185 | 0.09313 | 0.09313 | 0.11840 |
| 15 | 1 | 3000 | 200 | 185 | 0.08594 | 0.08594 | 0.11100 |
| 16 | 1 | 2700 | 200 | 185 | 0.07175 | 0.07175 | 0.09990 |
| 17 | 1 | 2700 | 200 | 185 | 0.03802 | 0.03802 | 0.09990 |
| 18 | 1 | 2700 | 200 | 185 | 0.07858 | 0.07858 | 0.09990 |
| 19 | 1 | 1900 | 200 | 185 | 0.05120 | 0.05120 | 0.07030 |
| 20 | 6 | 1685 | 200 | 185 | 0.04904 | 0.29424 | 0.37407 |
| 21 | 24 | 600 | 200 | 185 | 0.01473 | 0.35352 | 0.53280 |
| 22 | 36 | 600 | 200 | 185 | 0.01531 | 0.55116 | 0.79920 |
| Итого: | 91 | | | | | 3.62796 | 5.24142 |

| | | | | | | | |
|----------|---------|--|--|-----------------|-------------------------------|------|--------|
| | | | | БОРОВОЕ | Стадия | Лист | Листов |
| Разраб. | Ильтаев | | | СТЕНА 9 | РП | | |
| Проверил | Ильтаев | | | Монтажная схема | ТОО "КазЭкортДом" г Алматы | | |

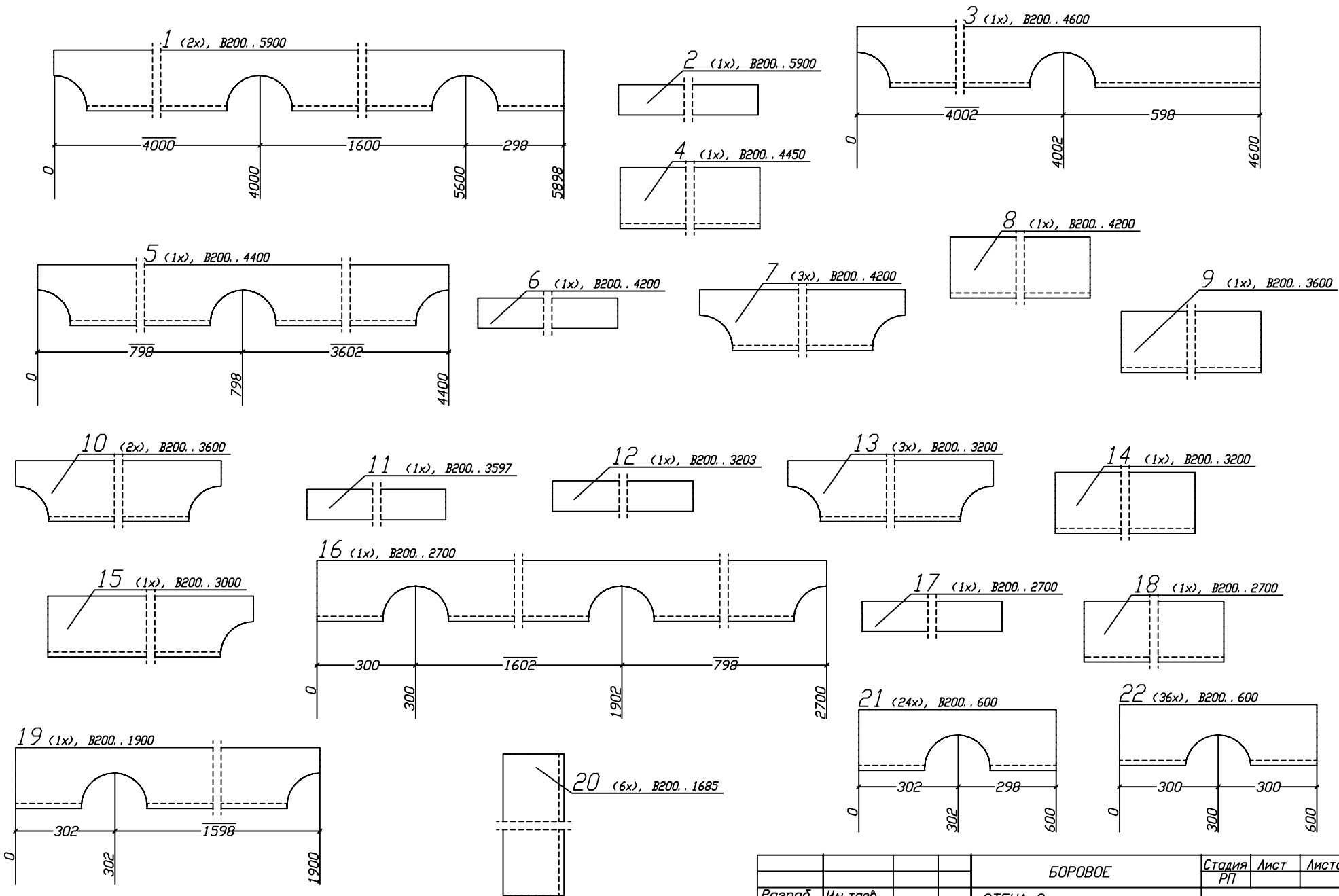

| | | | | | | | |
|----------|---------|--|--|-----------|-------------------------------|------|--------|
| | | | | БОРОВОЕ | Стадия | Лист | Листов |
| Разраб. | Ильтаев | | | СТЕНА 9 | РП | | |
| Проверил | Ильтаев | | | поз. 1-22 | ТОО "КазЭкортДом" г Алматы | | |

Стена 10

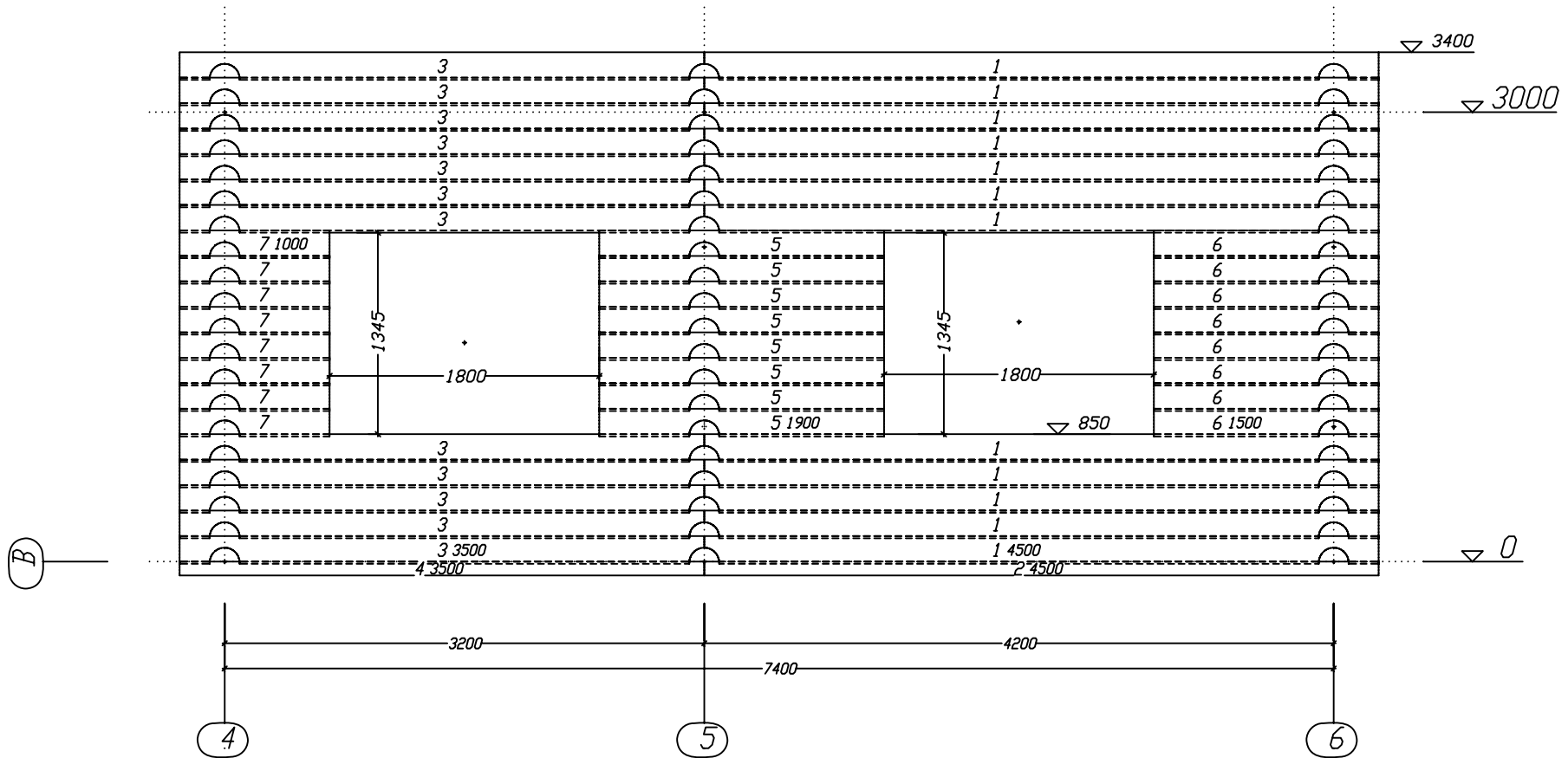

СПЕЦИФИКАЦИЯ СТЕНЫ 10

| Поз. | Кол. | Длина мм | В мм | Н мм | Объем м3 | Объем деталей, м3 | Объем заготовок, м3 |
|--------|------|-------------|---------|---------|-------------|----------------------|------------------------|
| 1 | 12 | 4500 | 200 | 185 | 0,12687 | 1,52244 | 1,99800 |
| 2 | 1 | 4500 | 200 | 185 | 0,06337 | 0,06337 | 0,16650 |
| 3 | 12 | 3500 | 200 | 185 | 0,09776 | 1,17312 | 1,55400 |
| 4 | 1 | 3500 | 200 | 185 | 0,04929 | 0,04929 | 0,12950 |
| 5 | 8 | 1900 | 200 | 185 | 0,05257 | 0,42056 | 0,56240 |
| 6 | 8 | 1500 | 200 | 185 | 0,04092 | 0,32736 | 0,44400 |
| 7 | 8 | 1000 | 200 | 185 | 0,02637 | 0,21096 | 0,29600 |
| Итого: | 50 | | | | | 3,76710 | 5,15041 |

| | | | | | | | |
|----------|---------|--|--|-----------------|-------------------------------|------|--------|
| | | | | БОРОВОЕ | Стация | Лист | Листов |
| Разраб. | Ильтаев | | | СТЕНА 10 | РП | | |
| Проверил | Ильтаев | | | Монтажная схема | ТОО "КазЭкортДом" г Алматы | | |

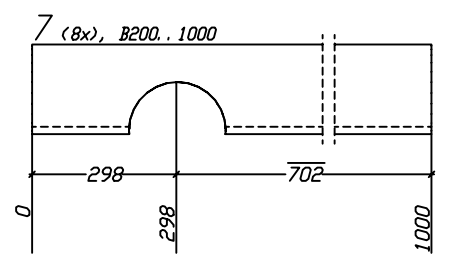
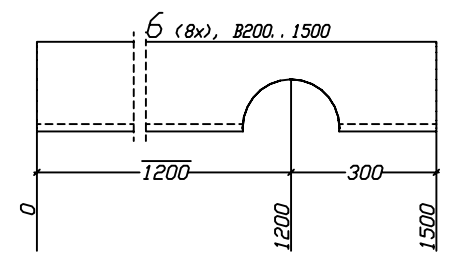
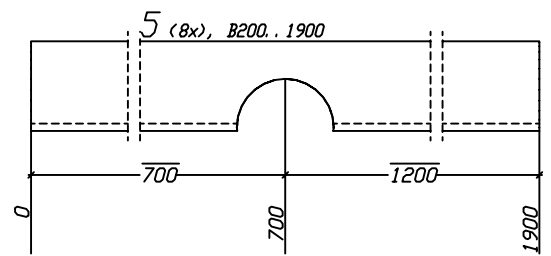
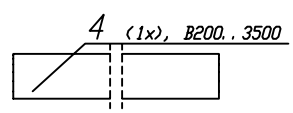
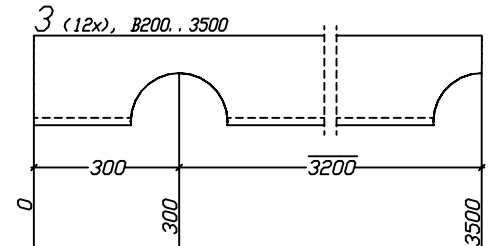
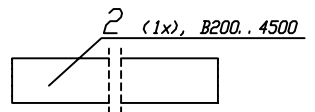
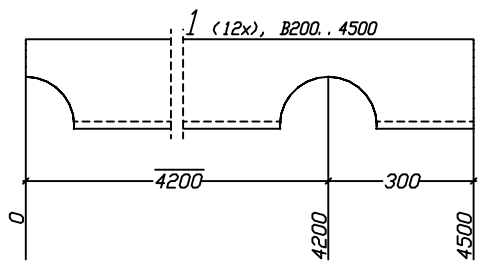

| | | | | | | | |
|----------|---------|--|--|----------|-------------------|------|--------|
| | | | | БОРОВОЕ | Стадия | Лист | Листов |
| | | | | | РП | | |
| Разраб. | Ильтаев | | | СТЕНА 10 | ТОО "КазЭкортДом" | | |
| Проверил | Ильтаев | | | поз. 1-7 | г Алматы | | |

Стена 11

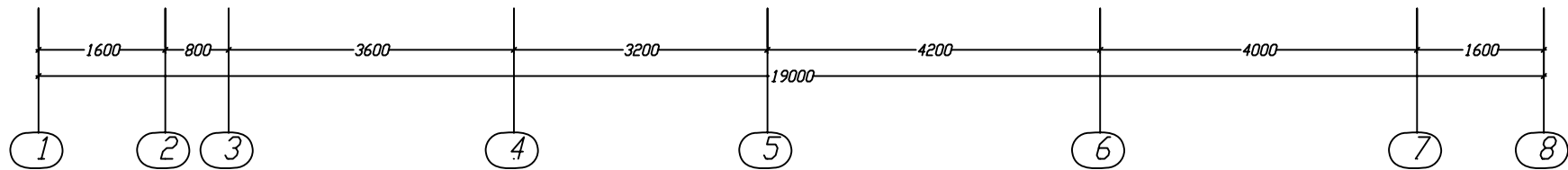
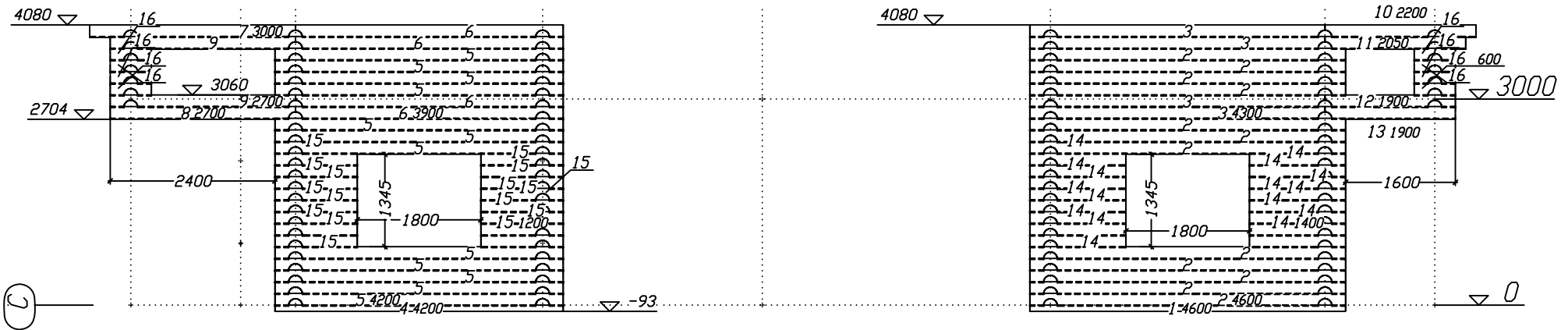

СПЕЦИФИКАЦИЯ СТЕНА 11

| Поз. | Кол. | Длина мм | В мм | Н мм | Объем м3 | Объем деталей, м3 | Объем заготовок, м3 |
|--------|------|-------------|---------|---------|-------------|----------------------|------------------------|
| 1 | 1 | 4600 | 200 | 185 | 0,06478 | 0,06478 | 0,17020 |
| 2 | 12 | 4600 | 200 | 185 | 0,12841 | 1,54092 | 2,04240 |
| 3 | 4 | 4300 | 200 | 185 | 0,12105 | 0,48420 | 0,63640 |
| 4 | 1 | 4200 | 200 | 185 | 0,05915 | 0,05915 | 0,15540 |
| 5 | 12 | 4200 | 200 | 185 | 0,11677 | 1,40124 | 1,86480 |
| 6 | 4 | 3900 | 200 | 185 | 0,10941 | 0,43764 | 0,57720 |
| 7 | 1 | 3000 | 200 | 185 | 0,08321 | 0,08321 | 0,11100 |
| 8 | 1 | 2700 | 200 | 185 | 0,07721 | 0,07721 | 0,09990 |
| 9 | 2 | 2700 | 200 | 185 | 0,07448 | 0,14896 | 0,19980 |
| 10 | 1 | 2200 | 200 | 185 | 0,05993 | 0,05993 | 0,08140 |
| 11 | 1 | 2050 | 200 | 185 | 0,05557 | 0,05557 | 0,07585 |
| 12 | 1 | 1900 | 200 | 185 | 0,05120 | 0,05120 | 0,07030 |
| 13 | 1 | 1900 | 200 | 185 | 0,05393 | 0,05393 | 0,07030 |
| 14 | 16 | 1400 | 200 | 185 | 0,03801 | 0,60816 | 0,82880 |
| 15 | 16 | 1200 | 200 | 185 | 0,03219 | 0,51504 | 0,71040 |
| 16 | 8 | 600 | 200 | 185 | 0,01473 | 0,11784 | 0,17760 |
| Итого: | 82 | | | | | 5,75898 | 7,87175 |

| | | | | | | | |
|----------|---------|--|--|-----------------|-------------------------------|------|--------|
| | | | | БОРОВОЕ | Стация | Лист | Листов |
| Разраб. | Ильтаев | | | СТЕНА 11 | РП | | |
| Проверил | Ильтаев | | | Монтажная схема | ООО "КазЭкортДом" г Алматы | | |

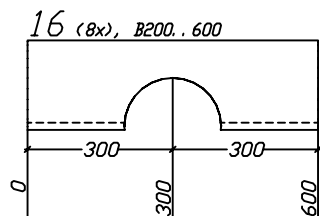
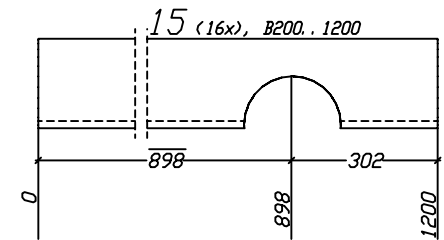
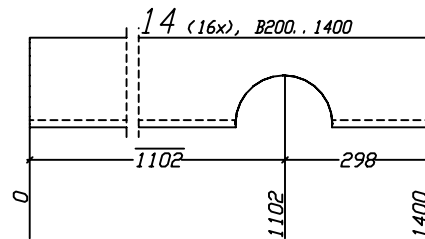
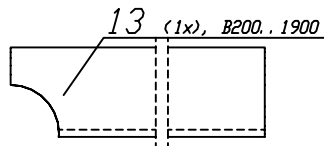
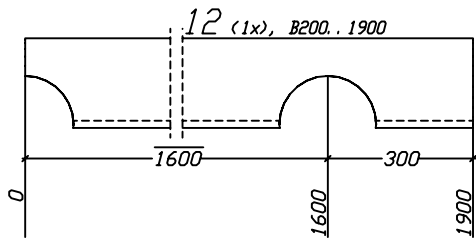
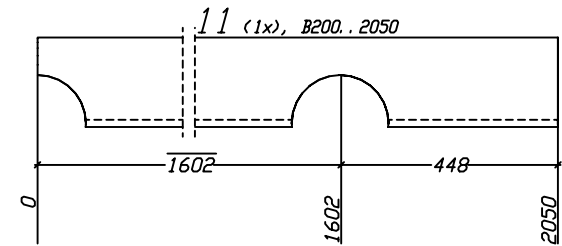
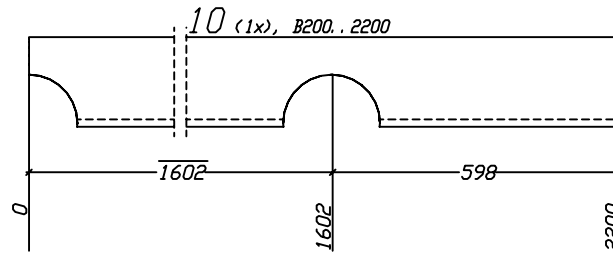
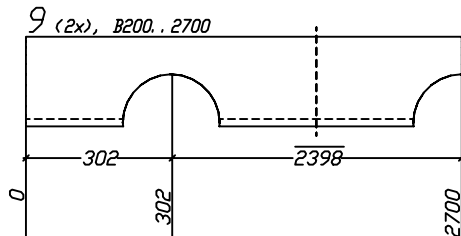
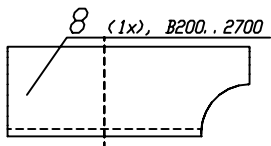
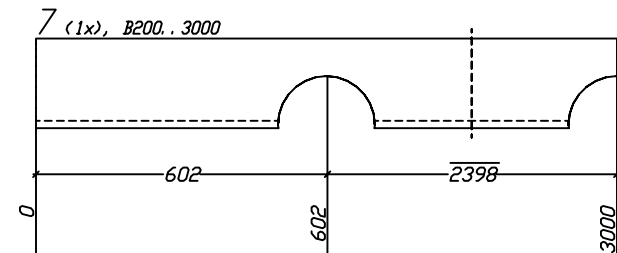
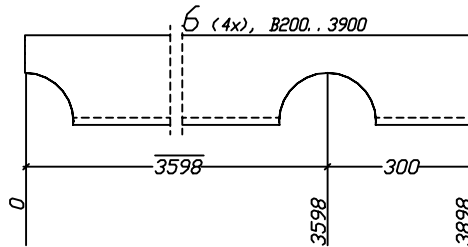
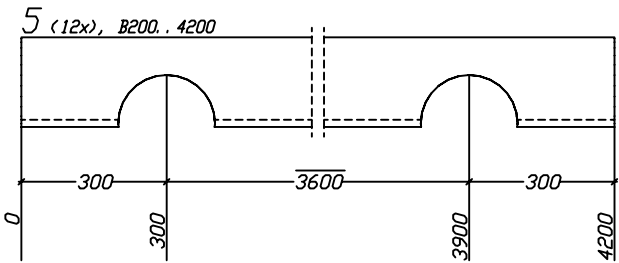
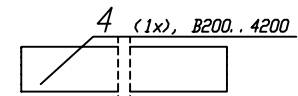
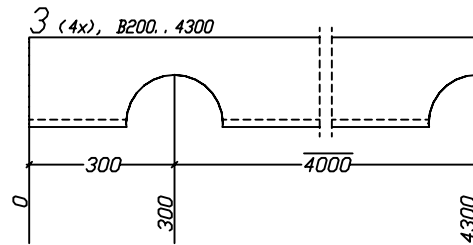
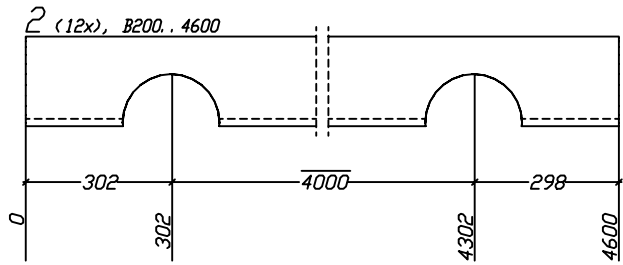
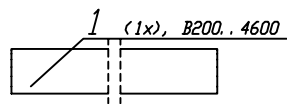

| | | | | | | | |
|----------|---------|--|--|-----------|-------------------|------|--------|
| | | | | БОРОВОЕ | Стадия | Лист | Листов |
| Разраб. | Ильтаев | | | СТЕНА 11 | РП | | |
| Проверил | Ильтаев | | | поз. 1-16 | ТОО "КазЭкортДом" | | |
| | | | | | г Алматы | | |

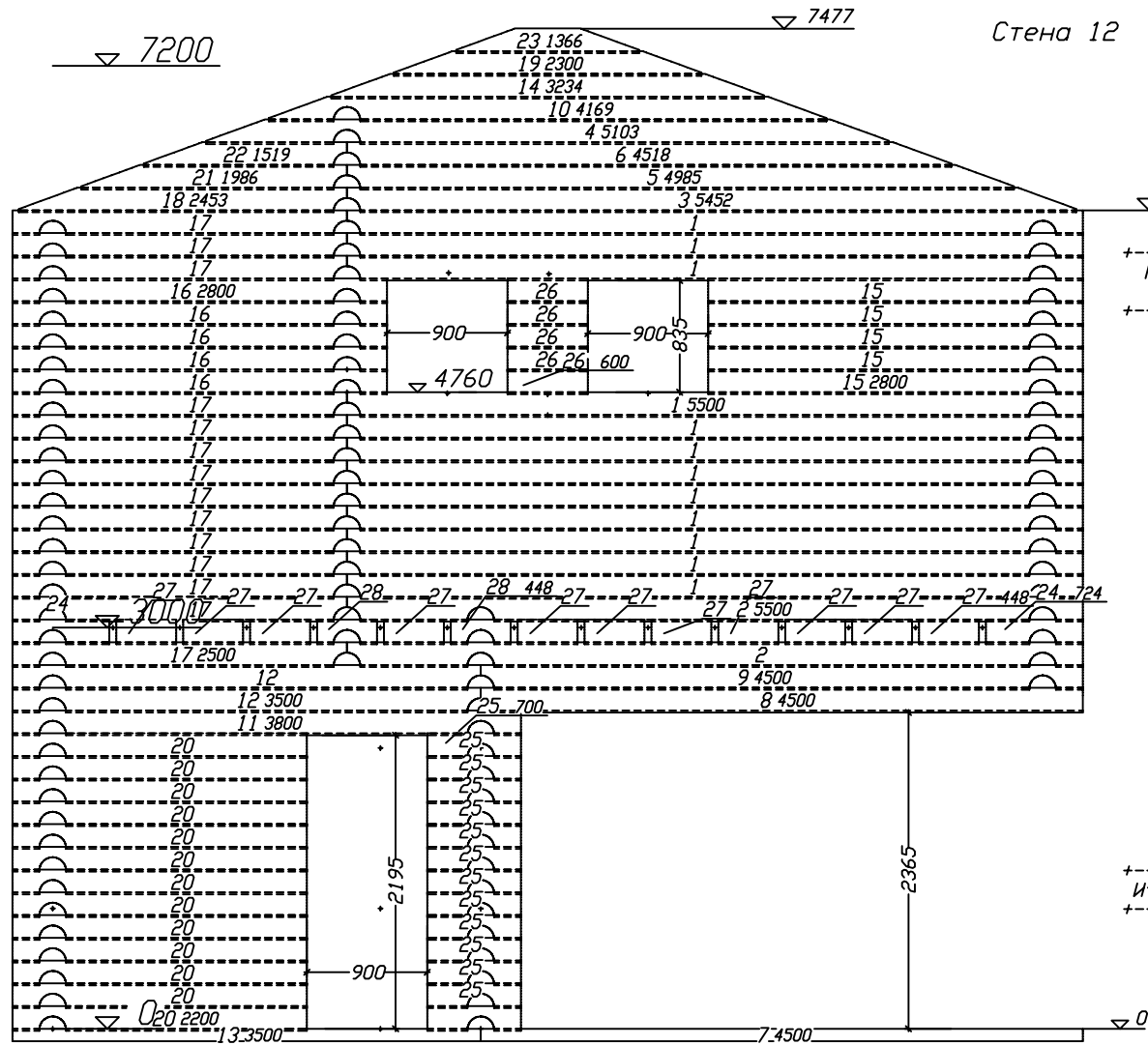

Стена 12

СПЕЦИФИКАЦИЯ СТЕНЫ 12

| Поз. | Кол. | Длина мм | В мм | Н мм | Объем м3 | Объем деталей, м3 | Объем заготовок, м3 |
|--------|------|----------|------|------|----------|-------------------|---------------------|
| 1 | 12 | 5500 | 200 | 185 | 0.15597 | 1.87164 | 2.44200 |
| 2 | 2 | 5500 | 200 | 185 | 0.15324 | 0.30648 | 0.40700 |
| 3 | 1 | 5452 | 200 | 185 | 0.15198 | 0.15198 | 0.20174 |
| 4 | 1 | 5103 | 200 | 185 | 0.13511 | 0.13511 | 0.18880 |
| 5 | 1 | 4985 | 200 | 185 | 0.13839 | 0.13839 | 0.18446 |
| 6 | 1 | 4518 | 200 | 185 | 0.12480 | 0.12480 | 0.16717 |
| 7 | 1 | 4500 | 200 | 185 | 0.06337 | 0.06337 | 0.16650 |
| 8 | 1 | 4500 | 200 | 185 | 0.12960 | 0.12960 | 0.16650 |
| 9 | 1 | 4500 | 200 | 185 | 0.12687 | 0.12687 | 0.16650 |
| 10 | 1 | 4168 | 200 | 185 | 0.10792 | 0.10792 | 0.15423 |
| 11 | 1 | 3800 | 200 | 185 | 0.10513 | 0.10513 | 0.14060 |
| 12 | 2 | 3500 | 200 | 185 | 0.09776 | 0.19552 | 0.25900 |
| 13 | 1 | 3500 | 200 | 185 | 0.04929 | 0.04929 | 0.12950 |
| 14 | 1 | 3234 | 200 | 185 | 0.08347 | 0.08347 | 0.11967 |
| 15 | 5 | 2800 | 200 | 185 | 0.07876 | 0.39380 | 0.51800 |
| 16 | 5 | 2800 | 200 | 185 | 0.07603 | 0.38015 | 0.51800 |
| 17 | 14 | 2500 | 200 | 185 | 0.06866 | 0.96124 | 1.29500 |
| 18 | 1 | 2453 | 200 | 185 | 0.06468 | 0.06468 | 0.09075 |
| 19 | 1 | 2300 | 200 | 185 | 0.05628 | 0.05628 | 0.08511 |
| 20 | 13 | 2200 | 200 | 185 | 0.06130 | 0.79690 | 1.05820 |
| 21 | 1 | 1986 | 200 | 185 | 0.05109 | 0.05109 | 0.07347 |
| 22 | 1 | 1519 | 200 | 185 | 0.03750 | 0.03750 | 0.05619 |
| 23 | 1 | 1366 | 200 | 185 | 0.02910 | 0.02910 | 0.05054 |
| 24 | 2 | 724 | 200 | 185 | 0.01834 | 0.03668 | 0.05358 |
| 25 | 13 | 700 | 200 | 185 | 0.01764 | 0.22932 | 0.33670 |
| 26 | 5 | 600 | 200 | 185 | 0.01746 | 0.08730 | 0.11100 |
| 27 | 11 | 448 | 200 | 185 | 0.01304 | 0.14344 | 0.18234 |
| 28 | 2 | 448 | 200 | 185 | 0.01031 | 0.02062 | 0.03315 |
| Итого: | 102 | | | | | 6.87767 | 9.35569 |

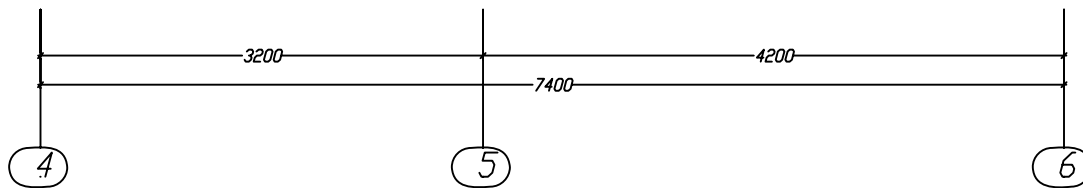

| | | | | | | | |
|----------|---------|--|--|-----------------|-------------------------------|------|--------|
| | | | | БОРОВОЕ | Стадия | Лист | Листов |
| Разраб. | Ильтаев | | | СТЕНА 12 | РП | | |
| Проверил | Ильтаев | | | Монтажная схема | ТОО "КазЭкортДом" г Алматы | | |

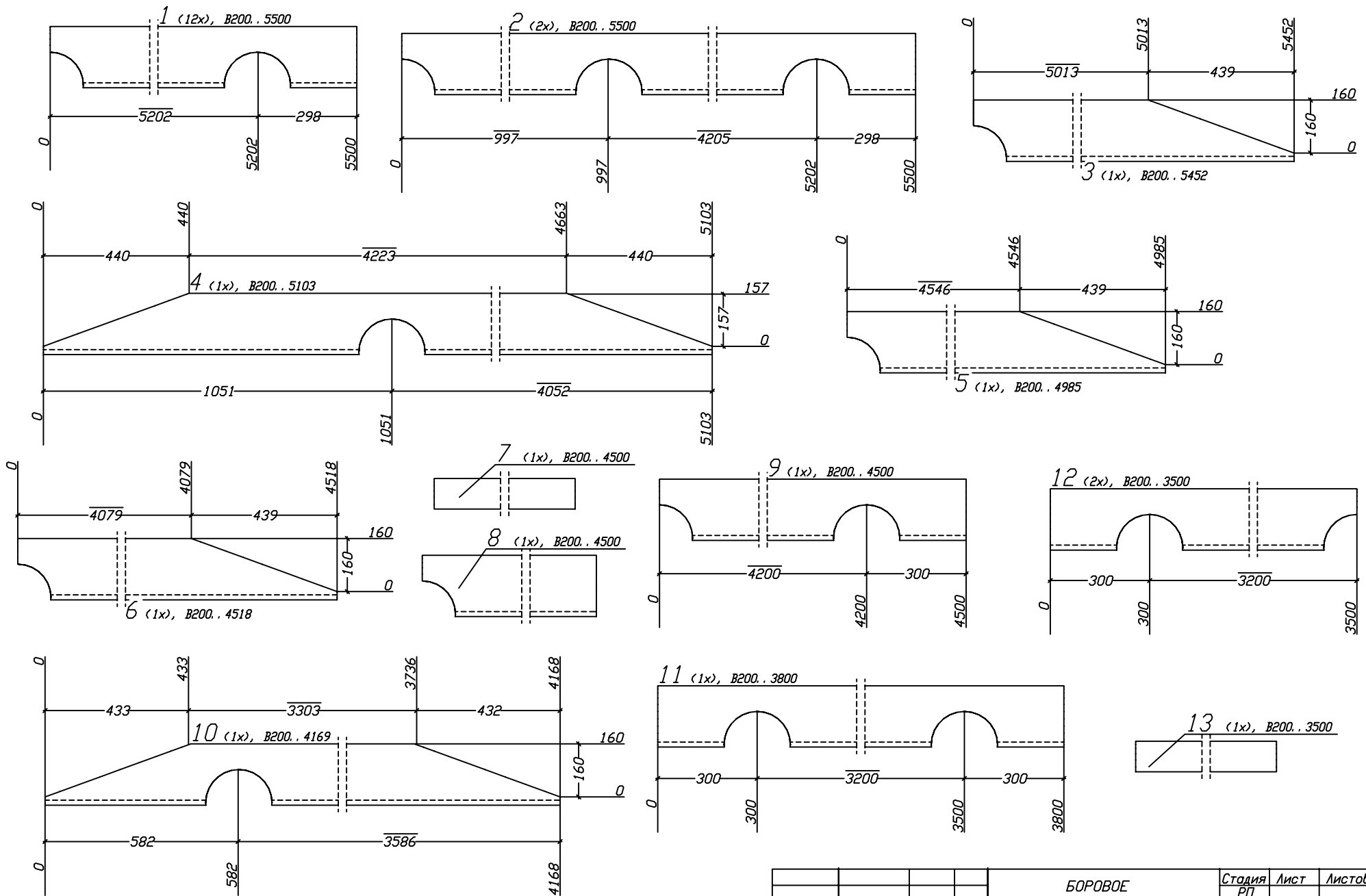

| | | | | | | | |
|----------|---------|--|--|-----------|-------------------|------|--------|
| | | | | БОРОВОЕ | Стация | Лист | Листов |
| Разраб. | Ильтаев | | | СТЕНА 12 | РП | | |
| Проверил | Ильтаев | | | поз. 1-13 | ТОО "КазЭкортДом" | | |
| | | | | | г Алматы | | |

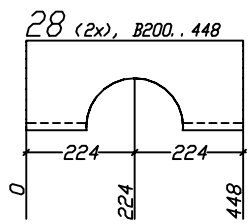
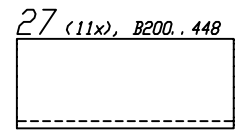
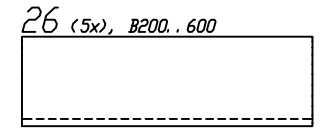
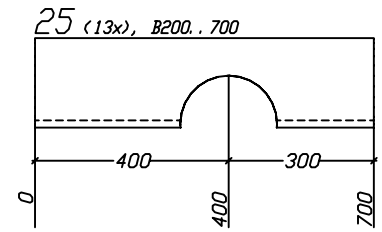
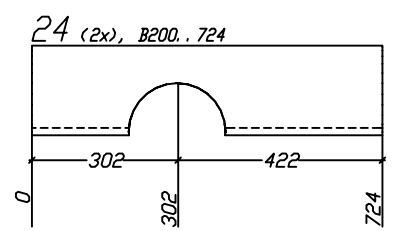
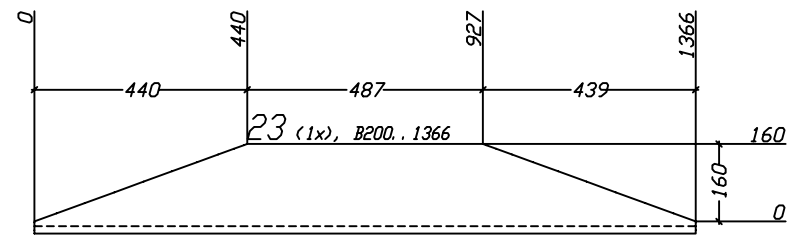
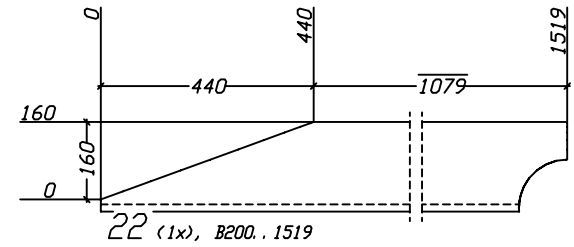
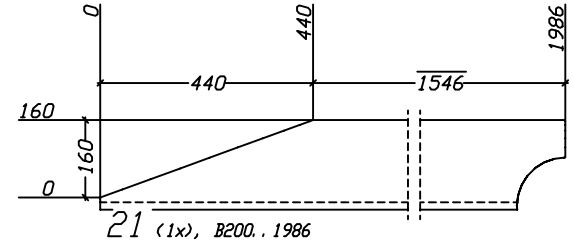
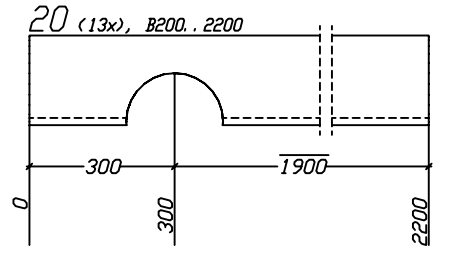
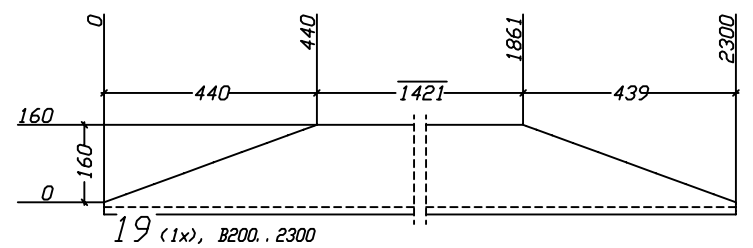
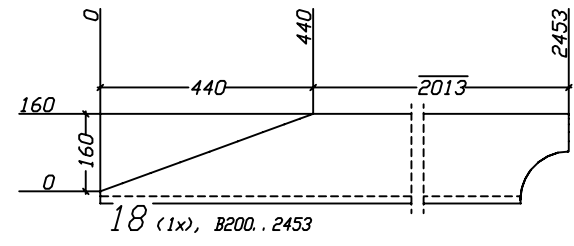
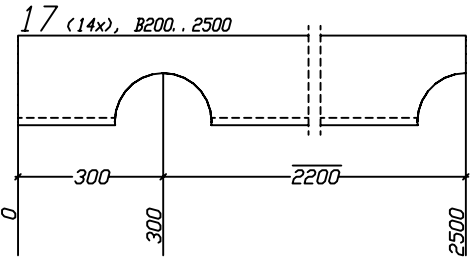
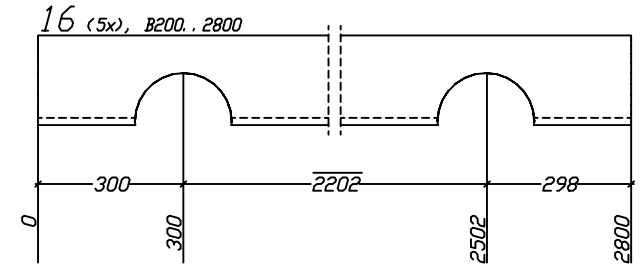
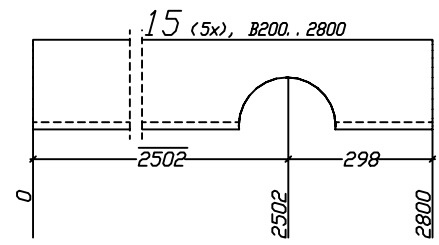
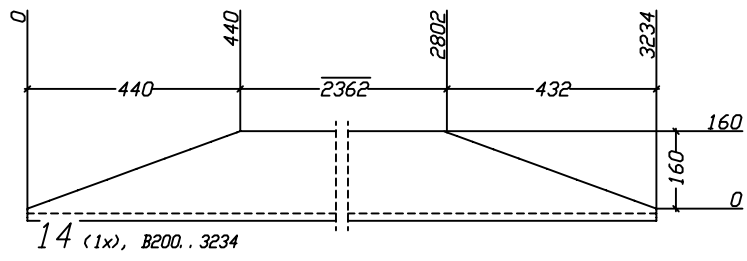

| | | | | | | | |
|----------|---------|--|--|------------|-------------------------------|------|--------|
| | | | | БОРОВОЕ | Стация | Лист | Листов |
| Разраб. | Ильтаев | | | СТЕНА 12 | РП | | |
| Проверил | Ильтаев | | | поз. 14-28 | ТОО "КазЭкортДом" г Алматы | | |

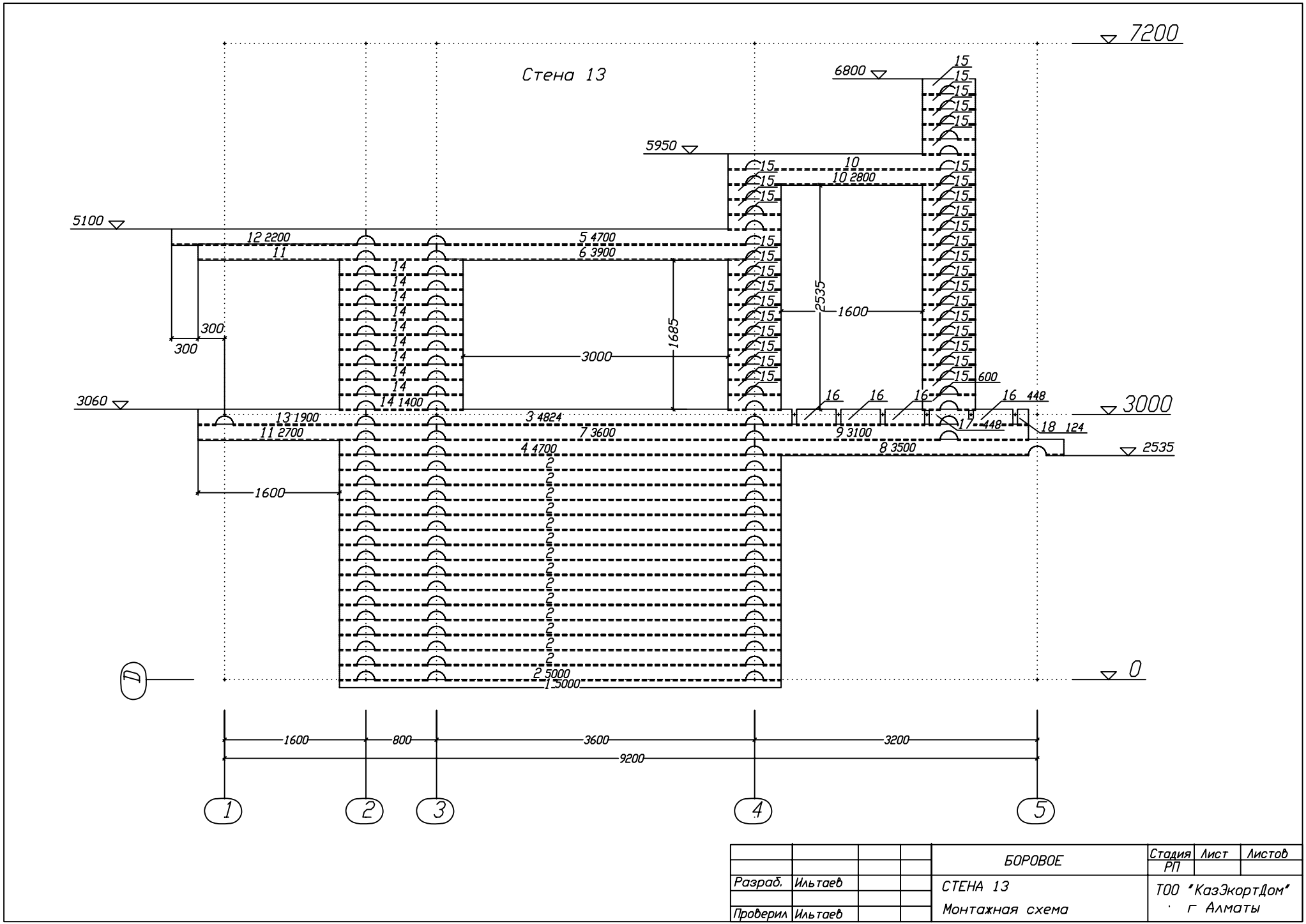

| | | | | | | |
|----------|---------|--|-----------------|-------------------------------|------|--------|
| | | | БОРОВОЕ | Стация | Лист | Листов |
| Разраб. | Ильтаев | | СТЕНА 13 | РП | | |
| Проверил | Ильтаев | | Монтажная схема | ТОО "КазЭкортДом" г Алматы | | |

СПЕЦИФИКАЦИЯ СТЕНЫ 13

| Поз. | Кол. | Длина мм | В мм | Н мм | Объем м ³ | Объем деталей, м ³ | Объем заготовок, м ³ |
|--------|------|-------------|---------|---------|-------------------------|----------------------------------|------------------------------------|
| 1 | 1 | 5000 | 200 | 185 | 0.07041 | 0.07041 | 0.18500 |
| 2 | 15 | 5000 | 200 | 185 | 0.13732 | 2.05980 | 2.77500 |
| 3 | 1 | 4824 | 200 | 185 | 0.13357 | 0.13357 | 0.17849 |
| 4 | 1 | 4700 | 200 | 185 | 0.12996 | 0.12996 | 0.17390 |
| 5 | 1 | 4700 | 200 | 185 | 0.12996 | 0.12996 | 0.17390 |
| 6 | 1 | 3900 | 200 | 185 | 0.10941 | 0.10941 | 0.14430 |
| 7 | 1 | 3600 | 200 | 185 | 0.10204 | 0.10204 | 0.13320 |
| 8 | 1 | 3500 | 200 | 185 | 0.09776 | 0.09776 | 0.12950 |
| 9 | 1 | 3100 | 200 | 185 | 0.08612 | 0.08612 | 0.11470 |
| 10 | 2 | 2800 | 200 | 185 | 0.07603 | 0.15206 | 0.20720 |
| 11 | 2 | 2700 | 200 | 185 | 0.07448 | 0.14896 | 0.19980 |
| 12 | 1 | 2200 | 200 | 185 | 0.06266 | 0.06266 | 0.08140 |
| 13 | 1 | 1900 | 200 | 185 | 0.05120 | 0.05120 | 0.07030 |
| 14 | 10 | 1400 | 200 | 185 | 0.03528 | 0.35280 | 0.51800 |
| 15 | 33 | 600 | 200 | 185 | 0.01473 | 0.48609 | 0.73260 |
| 16 | 4 | 448 | 200 | 185 | 0.01304 | 0.05216 | 0.06630 |
| 17 | 1 | 448 | 200 | 185 | 0.01031 | 0.01031 | 0.01658 |
| 18 | 1 | 124 | 200 | 185 | 0.00361 | 0.00361 | 0.00459 |
| Итого: | 78 | | | | 4.23888 | 5.90476 | |

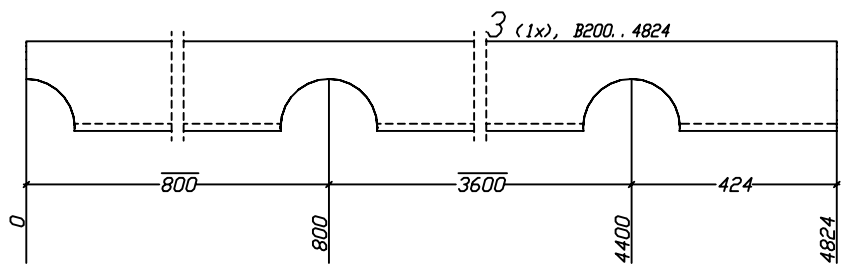
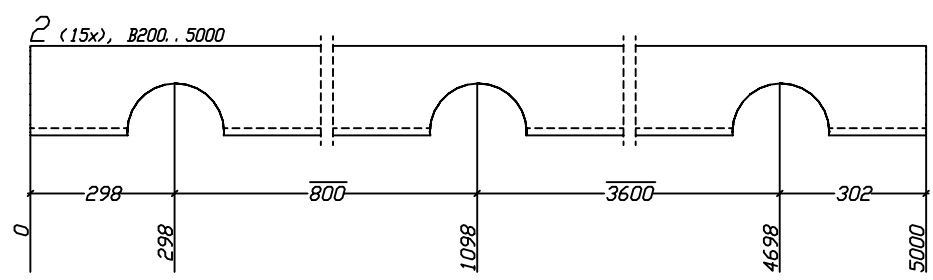
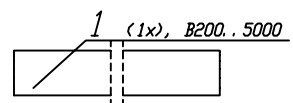
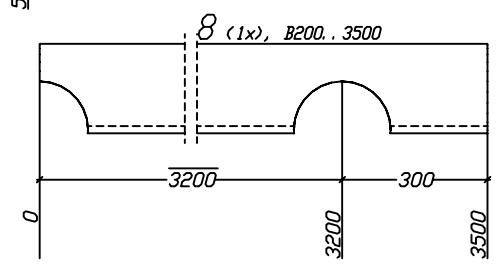
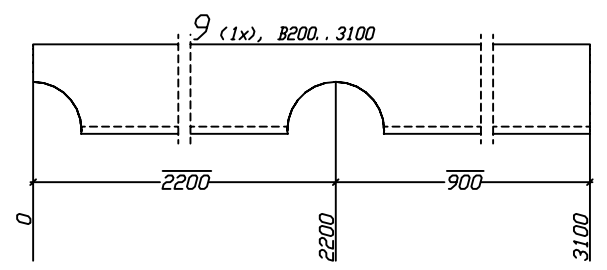
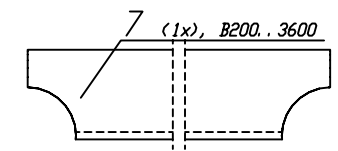
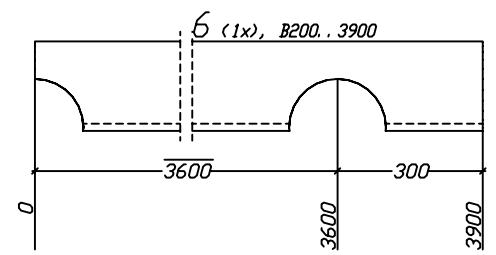
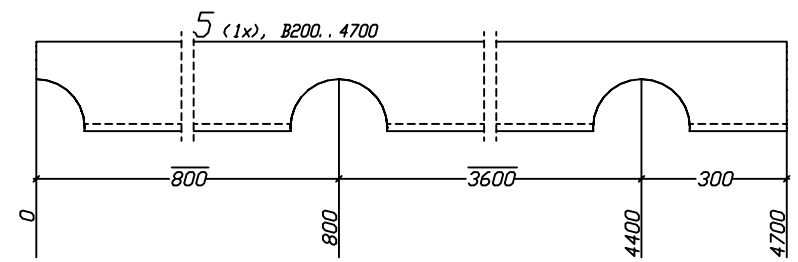
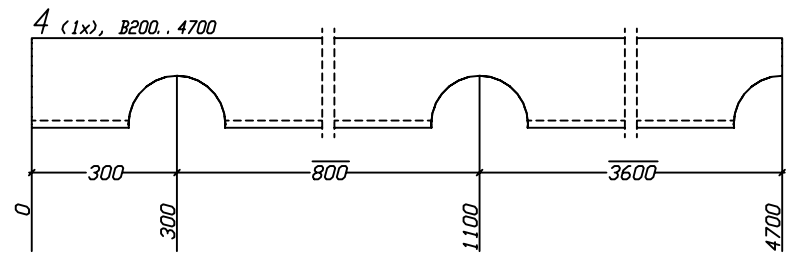

| | | | | | | | |
|----------|---------|--|--|----------|-------------------------------|------|--------|
| | | | | БОРОВОЕ | Стация | Лист | Листов |
| Разраб. | Ильтаев | | | СТЕНА 13 | РП | | |
| Проверил | Ильтаев | | | поз. 1-9 | ТОО "КазЭкортДом" г Алматы | | |

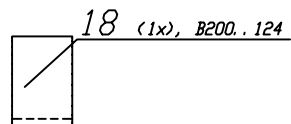
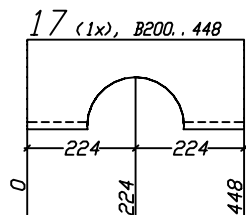
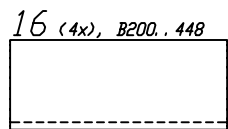
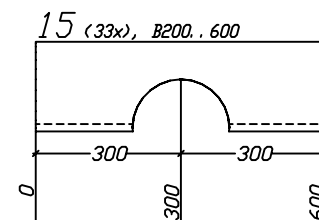
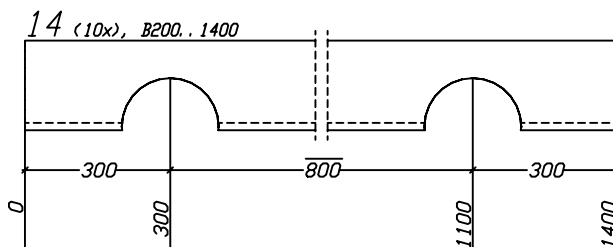
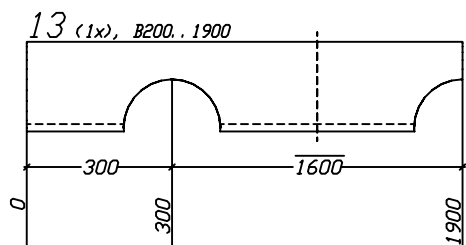
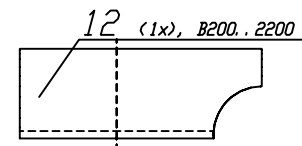
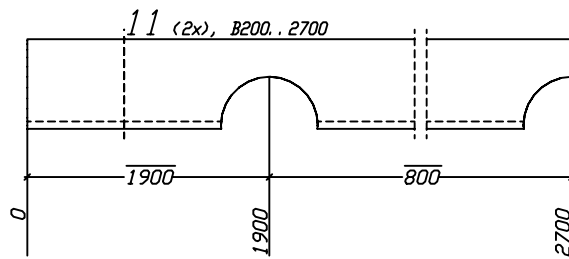
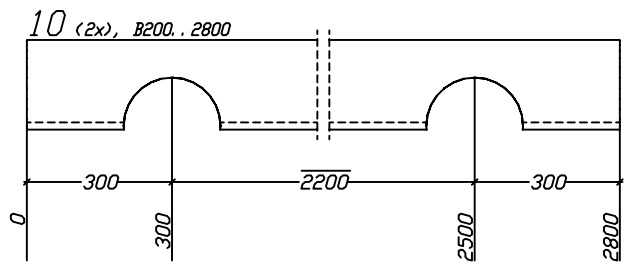

| | | | | | | | |
|----------|---------|--|--|------------|-------------------|------|--------|
| | | | | БОРОВОЕ | Стадия | Лист | Листов |
| | | | | | РП | | |
| Разраб. | Ильтаев | | | СТЕНА 13 | ТОО "КазЭкортДом" | | |
| Проверил | Ильтаев | | | поз. 10-18 | г Алматы | | |

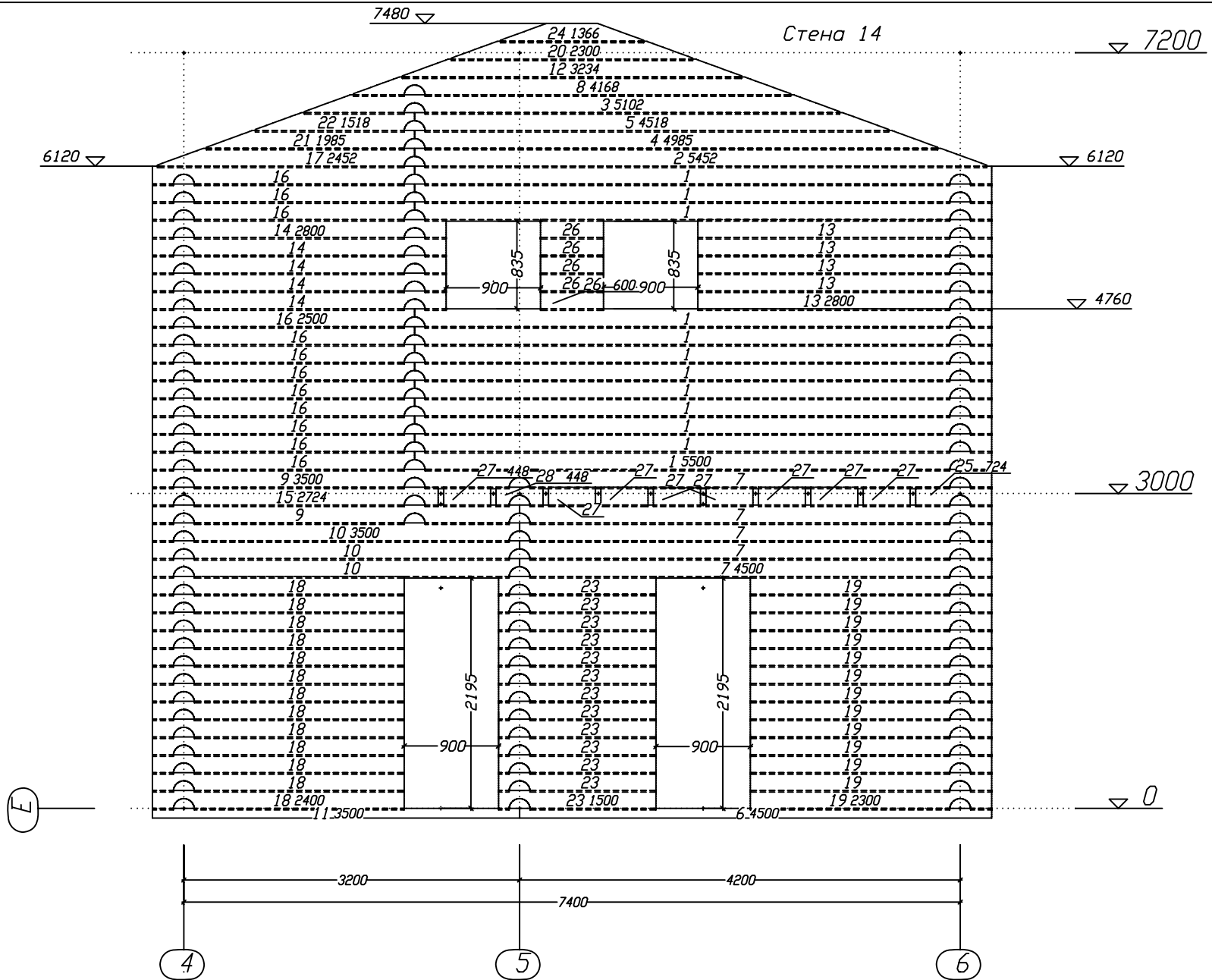

| | | | | БОРОВОЕ | | | |
|----------|---------|--|--|-----------------------------|--------------------------------|------|--------|
| Разраб. | Ильтаев | | | СТЕНА 14 Монтажная схема | Студия РП | Лист | Листов |
| Проверил | Ильтаев | | | | ООО "КазЭкортДом" г. Алматы | | |
| | | | | | | | |

СПЕЦИФИКАЦИЯ СТЕНЫ 14

| Поз. | Кол. | Длина мм | В мм | Н мм | Объем м3 | Объем деталей, м3 | Объем заготовок, м3 |
|--------|------|-------------|---------|---------|-------------|----------------------|------------------------|
| 1 | 12 | 5500 | 200 | 185 | 0.15597 | 1.87164 | 2.44200 |
| 2 | 1 | 5452 | 200 | 185 | 0.15198 | 0.15198 | 0.20174 |
| 3 | 1 | 5102 | 200 | 185 | 0.13510 | 0.13510 | 0.18879 |
| 4 | 1 | 4985 | 200 | 185 | 0.13839 | 0.13839 | 0.18446 |
| 5 | 1 | 4518 | 200 | 185 | 0.12480 | 0.12480 | 0.16717 |
| 6 | 1 | 4500 | 200 | 185 | 0.06337 | 0.06337 | 0.16650 |
| 7 | 5 | 4500 | 200 | 185 | 0.12687 | 0.63435 | 0.83250 |
| 8 | 1 | 4168 | 200 | 185 | 0.10792 | 0.10792 | 0.15422 |
| 9 | 2 | 3500 | 200 | 185 | 0.09503 | 0.19006 | 0.25900 |
| 10 | 3 | 3500 | 200 | 185 | 0.09776 | 0.29328 | 0.38850 |
| 11 | 1 | 3500 | 200 | 185 | 0.04929 | 0.04929 | 0.12950 |
| 12 | 1 | 3234 | 200 | 185 | 0.08346 | 0.08346 | 0.11966 |
| 13 | 5 | 2800 | 200 | 185 | 0.07876 | 0.39380 | 0.51800 |
| 14 | 5 | 2800 | 200 | 185 | 0.07603 | 0.38015 | 0.51800 |
| 15 | 1 | 2724 | 200 | 185 | 0.07382 | 0.07382 | 0.10079 |
| 16 | 12 | 2500 | 200 | 185 | 0.06866 | 0.82392 | 1.11000 |
| 17 | 1 | 2452 | 200 | 185 | 0.06468 | 0.06468 | 0.09074 |
| 18 | 13 | 2400 | 200 | 185 | 0.06712 | 0.87256 | 1.15440 |
| 19 | 13 | 2300 | 200 | 185 | 0.06421 | 0.83473 | 1.10630 |
| 20 | 1 | 2300 | 200 | 185 | 0.05627 | 0.05627 | 0.08510 |
| 21 | 1 | 1985 | 200 | 185 | 0.05108 | 0.05108 | 0.07346 |
| 22 | 1 | 1518 | 200 | 185 | 0.03749 | 0.03749 | 0.05618 |
| 23 | 13 | 1500 | 200 | 185 | 0.04092 | 0.53196 | 0.72150 |
| 24 | 1 | 1366 | 200 | 185 | 0.02909 | 0.02909 | 0.05053 |
| 25 | 1 | 724 | 200 | 185 | 0.01834 | 0.01834 | 0.02679 |
| 26 | 5 | 600 | 200 | 185 | 0.01746 | 0.08730 | 0.11100 |
| 27 | 8 | 448 | 200 | 185 | 0.01304 | 0.10432 | 0.13261 |
| 28 | 1 | 448 | 200 | 185 | 0.01031 | 0.01031 | 0.01658 |
| Итого: | 112 | | | | | 8.21346 | 11.10600 |

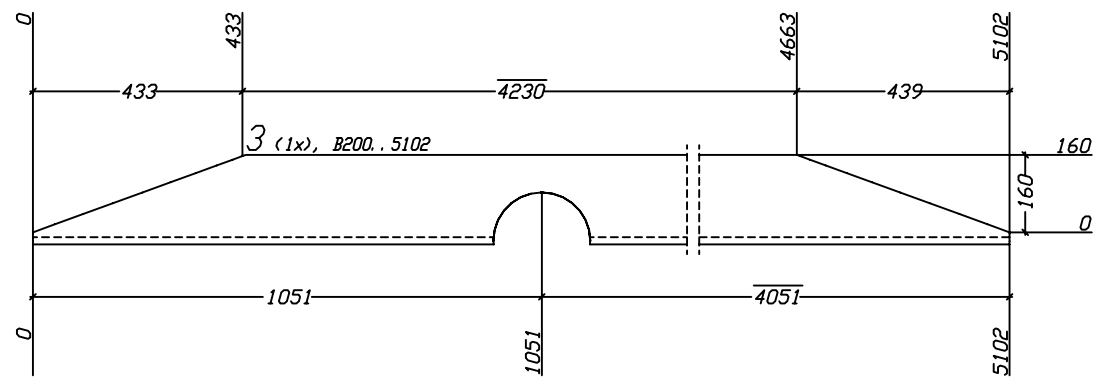
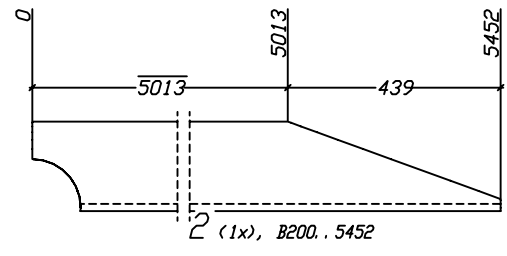
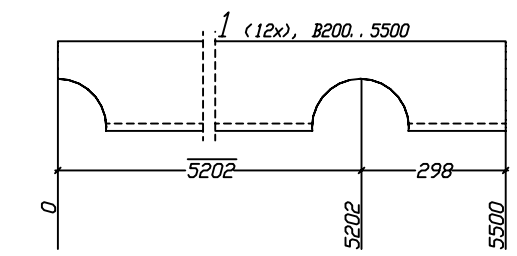
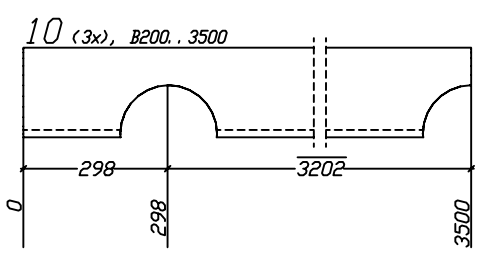
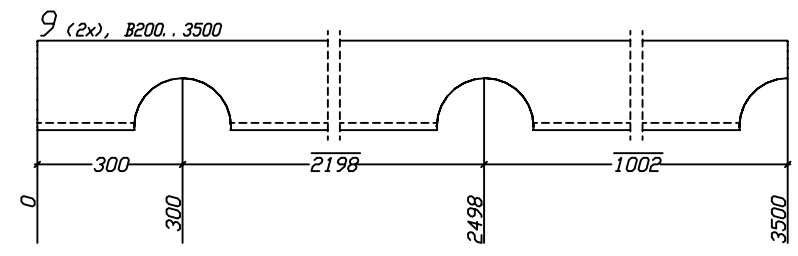
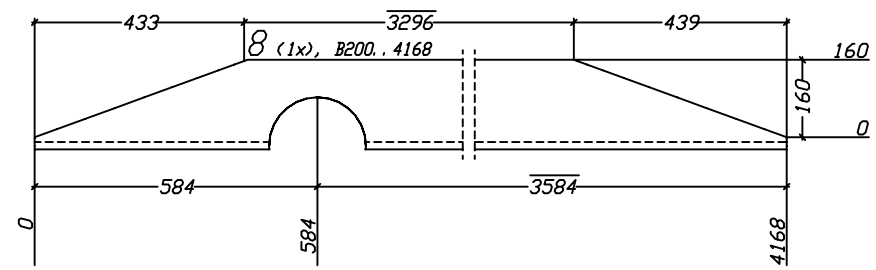
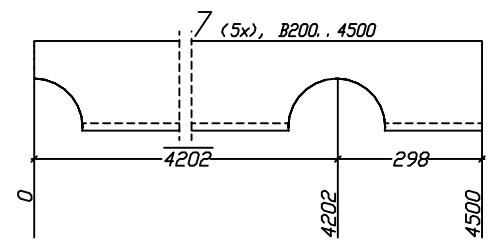
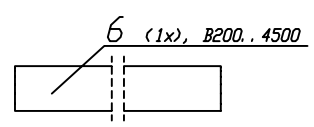
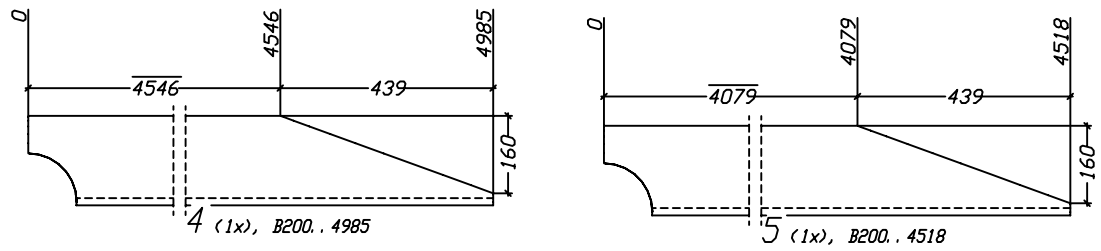

| | | | | | | | |
|----------|---------|--|--|-----------|--------------------------------|------|--------|
| | | | | БОРОВОЕ | Стация | Лист | Листов |
| Разраб. | Ильтаев | | | СТЕНА 14 | РП | | |
| Проверил | Ильтаев | | | поз. 1-10 | ООО "КазЭкортДом" г. Алматы | | |

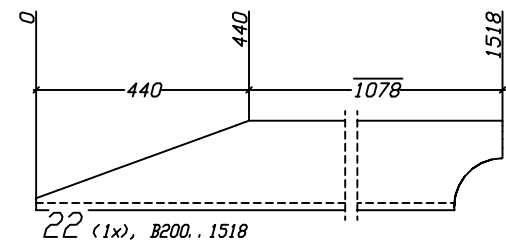
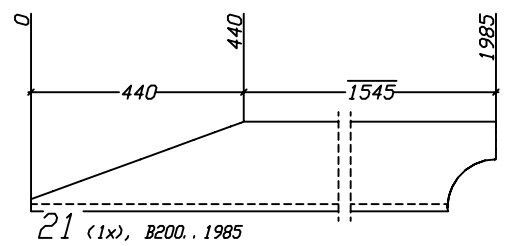
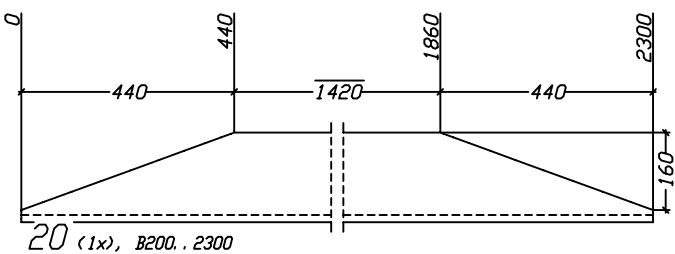
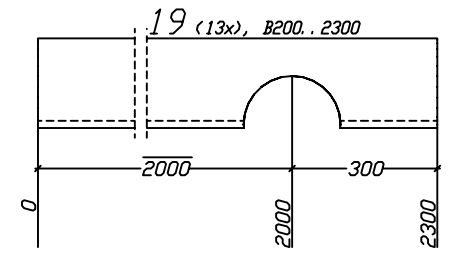
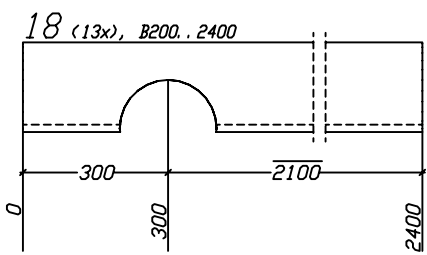
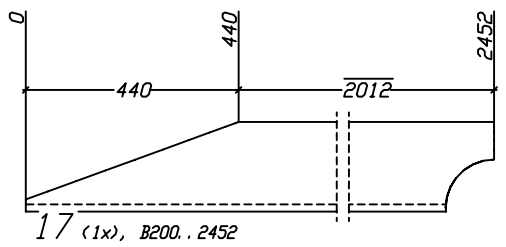
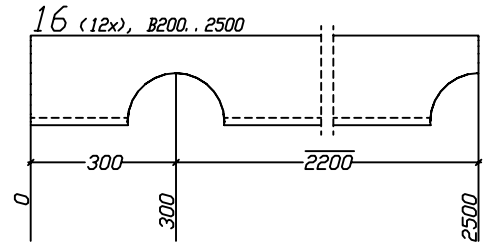
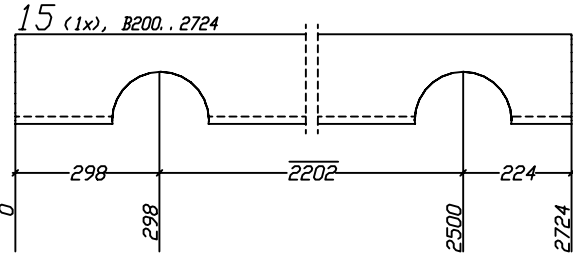
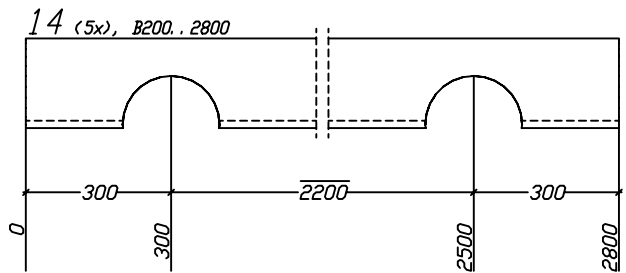
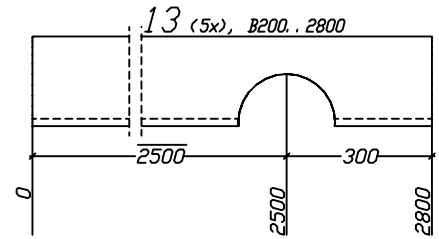
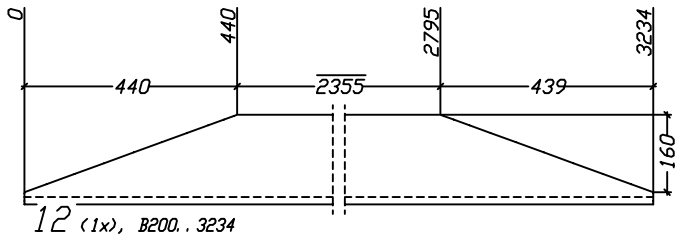
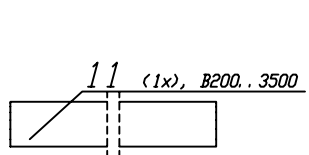

| | | | | | | | |
|----------|---------|--|--|------------|-------------------------------|------|--------|
| | | | | БОРОВОЕ | Стация | Лист | Листов |
| Разраб. | Ильтаев | | | СТЕНА 14 | РП | | |
| Проверил | Ильтаев | | | поз. 11-22 | ТОО "КазЭкортДом" г Алматы | | |

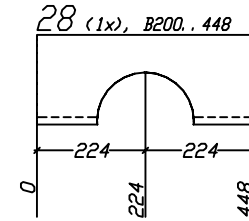
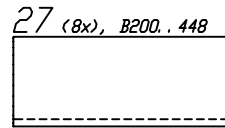
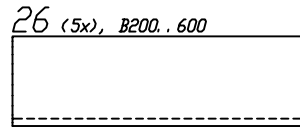
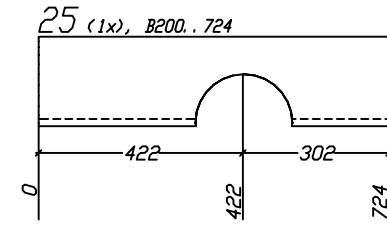
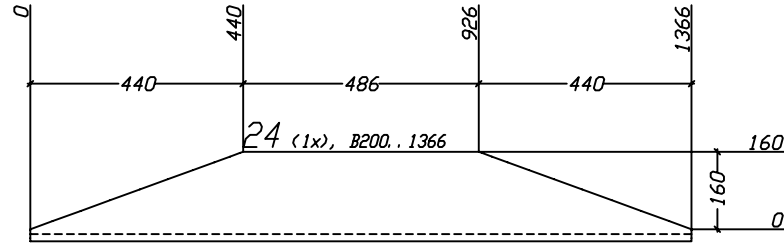
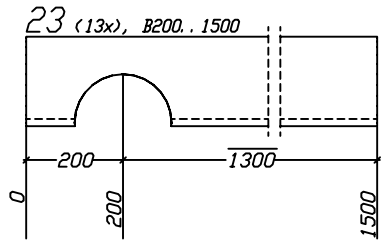

| | | | | | | | |
|----------|---------|--|--|------------|-------------------|------|--------|
| | | | | БОРОВОЕ | Стадия | Лист | Листов |
| | | | | | РП | | |
| Разраб. | Ильтаев | | | СТЕНА 14 | ТОО "КазЭкортДом" | | |
| Проверил | Ильтаев | | | поз. 23-28 | г Алматы | | |

Стена 15

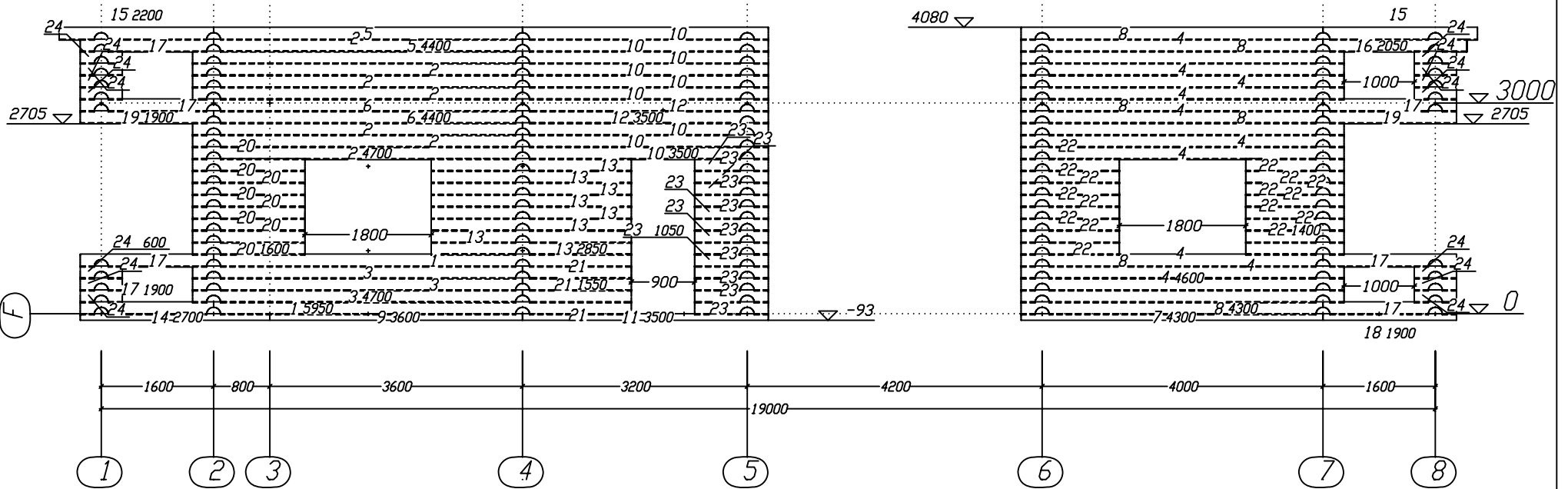

СПЕЦИФИКАЦИЯ СТЕНЫ 15

| Поз. | Кол. | Длина мм | В мм | Н мм | Объем м ³ | Объем деталей, м ³ | Объем заготовок, м ³ |
|--------|------|-------------|---------|---------|-------------------------|----------------------------------|------------------------------------|
| 1 | 2 | 5950 | 200 | 185 | 0.16907 | 0.33814 | 0.44030 |
| 2 | 7 | 4700 | 200 | 185 | 0.13269 | 0.92883 | 1.21730 |
| 3 | 3 | 4700 | 200 | 185 | 0.13269 | 0.39807 | 0.52170 |
| 4 | 10 | 4600 | 200 | 185 | 0.12841 | 1.28410 | 1.70200 |
| 5 | 2 | 4400 | 200 | 185 | 0.12532 | 0.25064 | 0.32560 |
| 6 | 2 | 4400 | 200 | 185 | 0.12532 | 0.25064 | 0.32560 |
| 7 | 1 | 4300 | 200 | 185 | 0.06056 | 0.06056 | 0.15910 |
| 8 | 6 | 4300 | 200 | 185 | 0.12105 | 0.72630 | 0.95460 |
| 9 | 1 | 3600 | 200 | 185 | 0.05070 | 0.05070 | 0.13320 |
| 10 | 9 | 3500 | 200 | 185 | 0.09776 | 0.87984 | 1.16550 |
| 11 | 1 | 3500 | 200 | 185 | 0.04929 | 0.04929 | 0.12950 |
| 12 | 2 | 3500 | 200 | 185 | 0.09776 | 0.19552 | 0.25900 |
| 13 | 8 | 2850 | 200 | 185 | 0.08021 | 0.64168 | 0.84360 |
| 14 | 1 | 2700 | 200 | 185 | 0.03802 | 0.03802 | 0.09990 |
| 15 | 2 | 2200 | 200 | 185 | 0.05993 | 0.11986 | 0.16280 |
| 16 | 1 | 2050 | 200 | 185 | 0.05555 | 0.05555 | 0.07584 |
| 17 | 7 | 1900 | 200 | 185 | 0.05120 | 0.35840 | 0.49210 |
| 18 | 1 | 1900 | 200 | 185 | 0.02676 | 0.02676 | 0.07030 |
| 19 | 2 | 1900 | 200 | 185 | 0.05393 | 0.10786 | 0.14060 |
| 20 | 8 | 1600 | 200 | 185 | 0.04383 | 0.35064 | 0.47360 |
| 21 | 3 | 1550 | 200 | 185 | 0.04374 | 0.13122 | 0.17205 |
| 22 | 16 | 1400 | 200 | 185 | 0.03801 | 0.60816 | 0.82880 |
| 23 | 13 | 1050 | 200 | 185 | 0.02783 | 0.36179 | 0.50505 |
| 24 | 14 | 600 | 200 | 185 | 0.01473 | 0.20622 | 0.31080 |
| Итого: | 122 | | | | | 8.41879 | 11.50884 |

| | | | | | | | |
|----------|---------|--|--|-----------------|-------------------------------|------|--------|
| | | | | БОРОВОЕ | Стация | Лист | Листов |
| Разраб. | Ильтаев | | | СТЕНА 15 | РП | | |
| Проверил | Ильтаев | | | Монтажная схема | ТОО "КазЭкортДом" г Алматы | | |

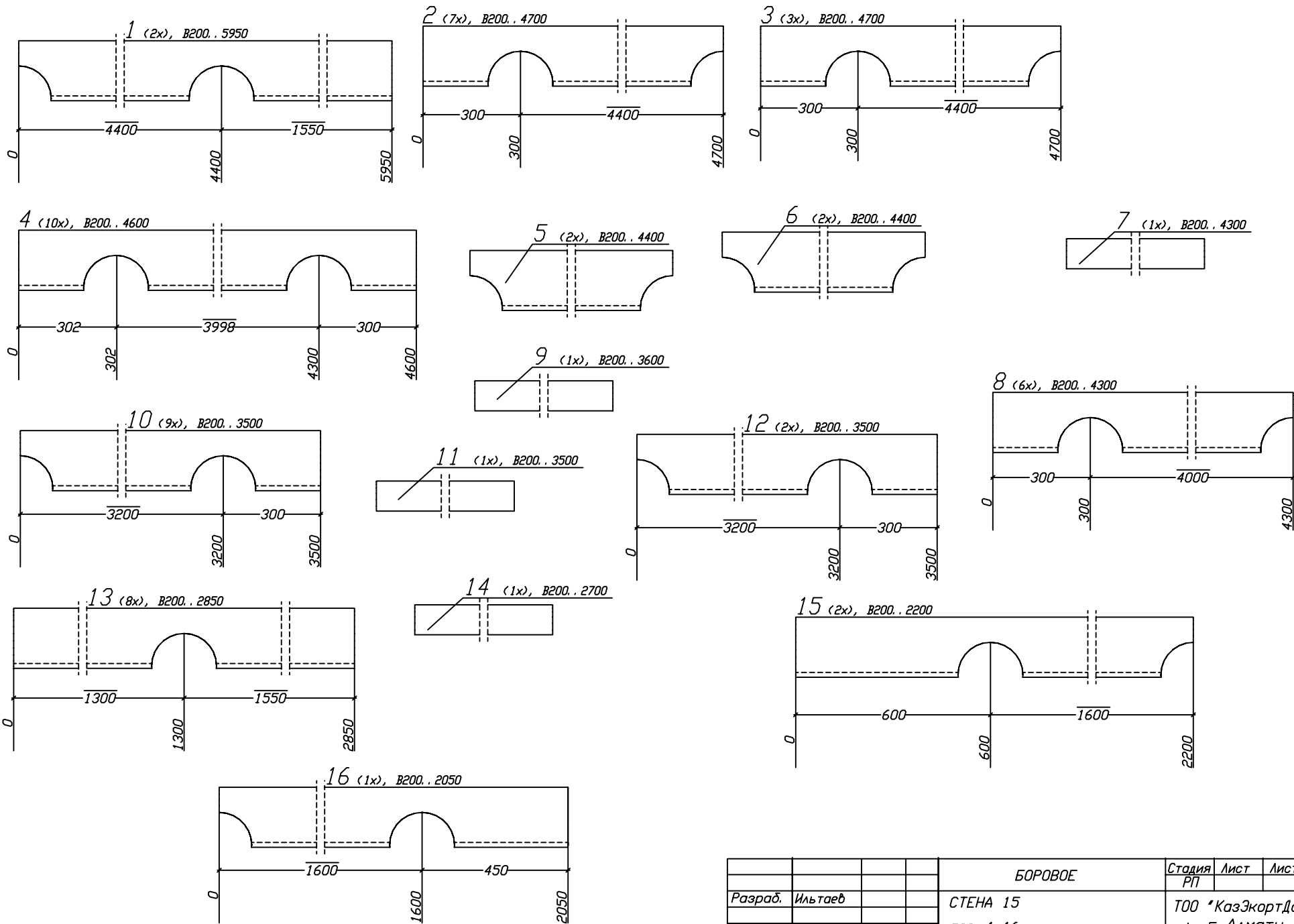

| | | | | | | | |
|----------|---------|--|--|-----------|-------------------------------|------|--------|
| | | | | БОРОВОЕ | Стадия | Лист | Листов |
| Разраб. | Ильтаев | | | СТЕНА 15 | РП | | |
| Проверил | Ильтаев | | | поз. 1-16 | ТОО "КазЭкортДом" г Алматы | | |

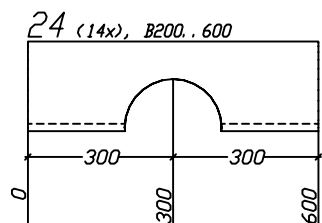
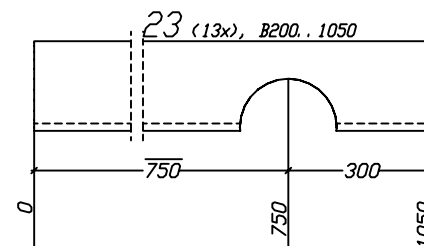
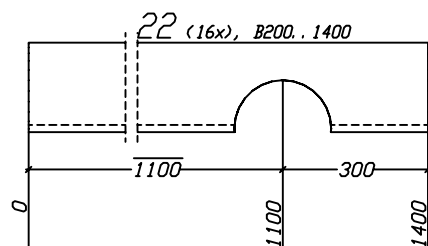
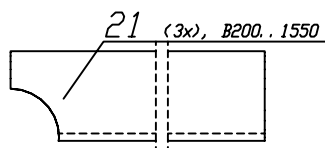
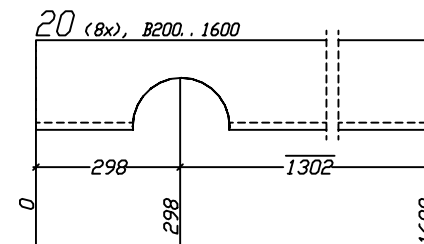
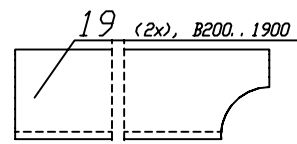
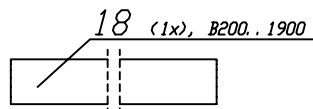
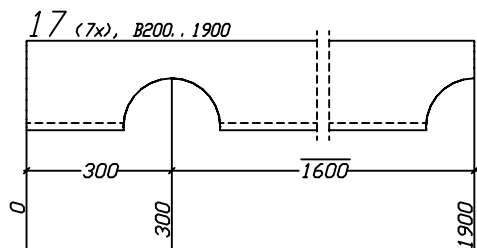

| | | | | | | | |
|----------|---------|--|--|------------|-------------------------------|------|--------|
| | | | | БОРОВОЕ | Стадия | Лист | Листов |
| Разраб. | Ильтаев | | | СТЕНА 15 | РП | | |
| Проверил | Ильтаев | | | поз. 17-24 | ТОО "КазЭкортДом" г Алматы | | |

Стена 16

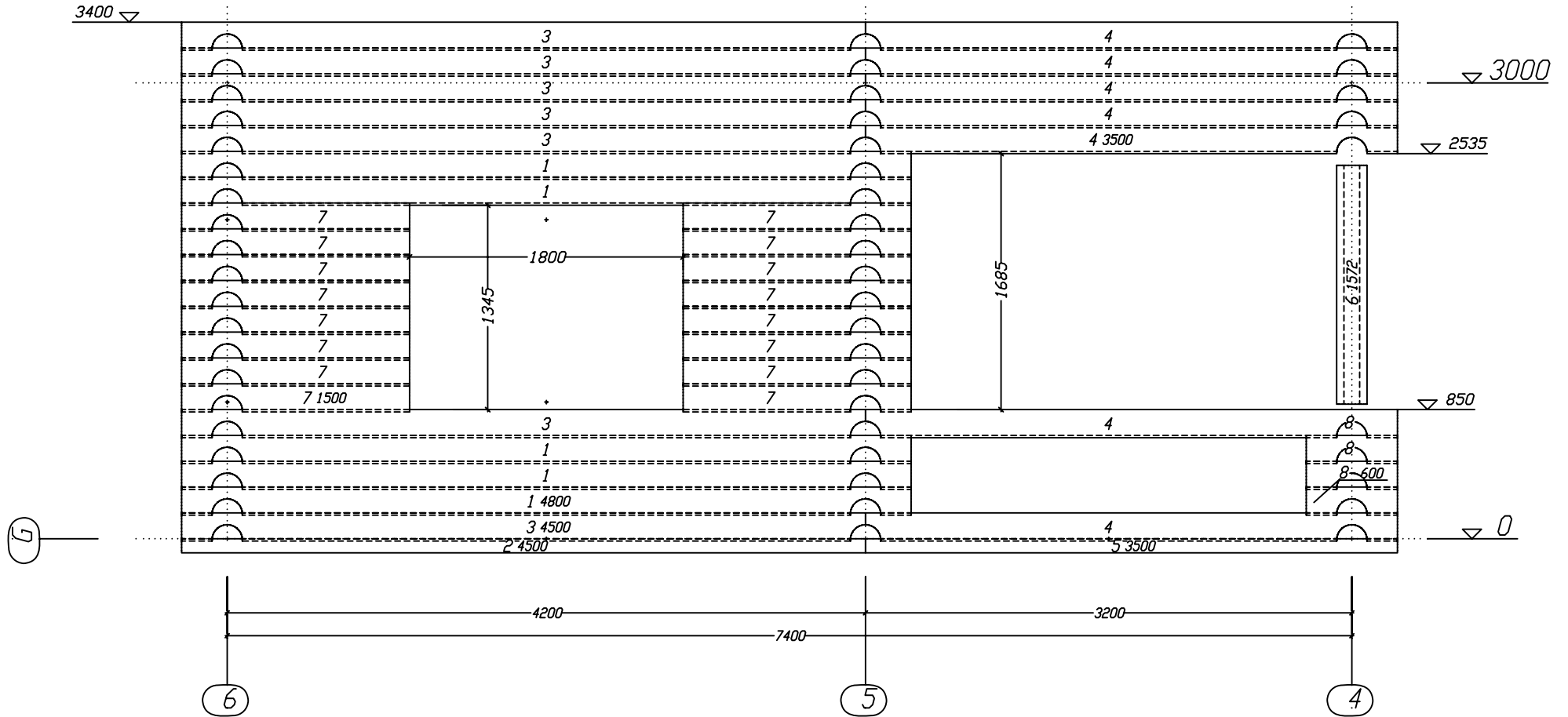

СПЕЦИФИКАЦИЯ СТЕНЫ 16

| Поз. | Кол. | Длина мм | В мм | Н мм | Объем м3 | Объем деталей, м3 | Объем заготовок, м3 |
|--------|------|-------------|---------|---------|-------------|----------------------|------------------------|
| 1 | 5 | 4800 | 200 | 185 | 0.13423 | 0.67115 | 0.88800 |
| 2 | 1 | 4500 | 200 | 185 | 0.06337 | 0.06337 | 0.16650 |
| 3 | 7 | 4500 | 200 | 185 | 0.12687 | 0.88809 | 1.16550 |
| 4 | 7 | 3500 | 200 | 185 | 0.09776 | 0.68432 | 0.90650 |
| 5 | 1 | 3500 | 200 | 185 | 0.04929 | 0.04929 | 0.12950 |
| 6 | 1 | 1572 | 200 | 185 | 0.04574 | 0.04574 | 0.05815 |
| 7 | 16 | 1500 | 200 | 185 | 0.04092 | 0.65472 | 0.88800 |
| 8 | 3 | 600 | 200 | 185 | 0.01473 | 0.04419 | 0.06660 |
| Итого: | 41 | | | | | 3.10087 | 4.26875 |

| | | | | | | | |
|----------|---------|--|--|-----------------|-------------------------------|------|--------|
| | | | | БОРОВОЕ | Стация | Лист | Листов |
| Разраб. | Ильтаев | | | СТЕНА 16 | РП | | |
| Проверил | Ильтаев | | | Монтажная схема | ТОО "КазЭкортДом" г Алматы | | |

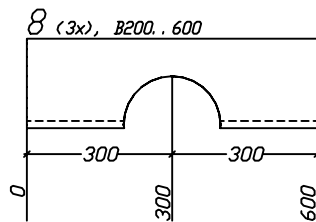
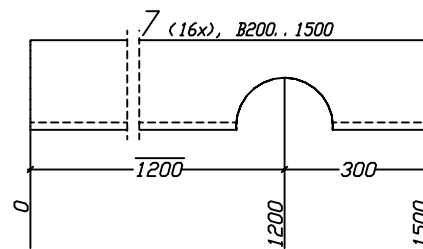
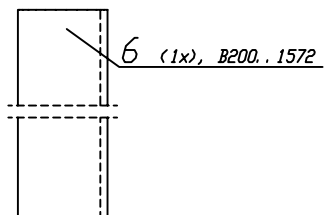
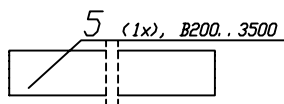
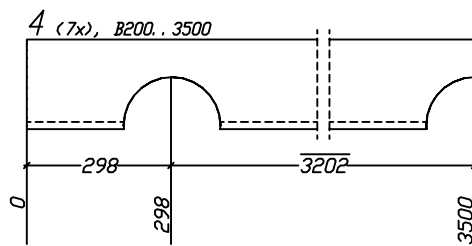
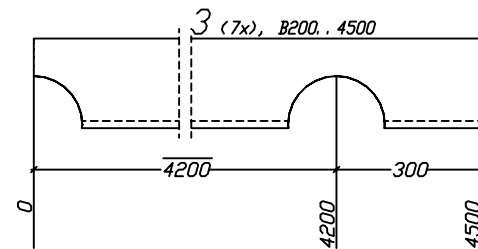
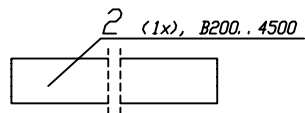
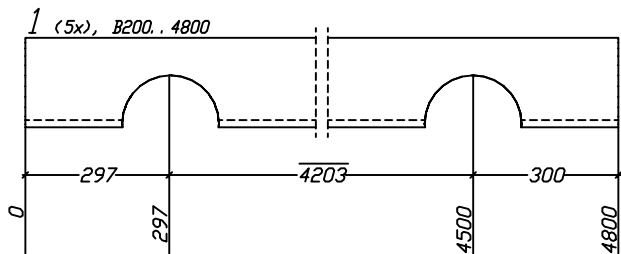

| | | | | | | | |
|----------|---------|--|--|----------|-------------------|------|--------|
| | | | | БОРОВОЕ | Стация | Лист | Листов |
| Разраб. | Ильтаев | | | СТЕНА 16 | РП | | |
| Проверил | Ильтаев | | | поз. 1-8 | ТОО "КазЭкортДом" | | |
| | | | | | г Алматы | | |

Стена 17

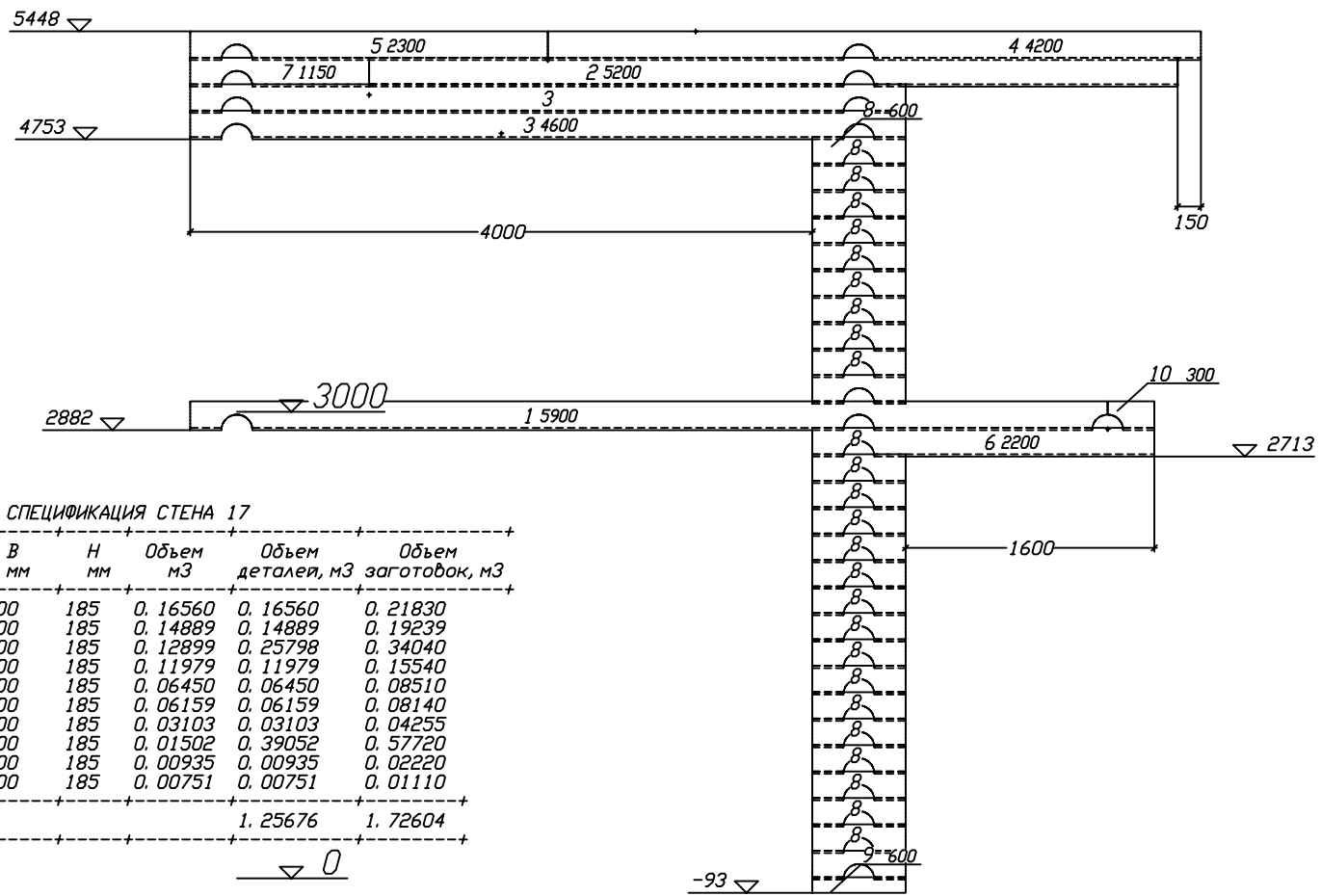

СПЕЦИФИКАЦИЯ СТЕНЫ 17

| Поз. | Кол. | Длина мм | В мм | Н мм | Объем м3 | Объем деталей, м3 | Объем заготовок, м3 |
|--------|------|-------------|---------|---------|-------------|----------------------|------------------------|
| 1 | 1 | 5900 | 200 | 185 | 0.16560 | 0.16560 | 0.21830 |
| 2 | 1 | 5200 | 200 | 185 | 0.14889 | 0.14889 | 0.19239 |
| 3 | 2 | 4600 | 200 | 185 | 0.12899 | 0.25798 | 0.34040 |
| 4 | 1 | 4200 | 200 | 185 | 0.11979 | 0.11979 | 0.15540 |
| 5 | 1 | 2300 | 200 | 185 | 0.06450 | 0.06450 | 0.08510 |
| 6 | 1 | 2200 | 200 | 185 | 0.06159 | 0.06159 | 0.08140 |
| 7 | 1 | 1150 | 200 | 185 | 0.03103 | 0.03103 | 0.04255 |
| 8 | 26 | 600 | 200 | 185 | 0.01502 | 0.39052 | 0.57720 |
| 9 | 1 | 600 | 200 | 185 | 0.00935 | 0.00935 | 0.02220 |
| 10 | 1 | 300 | 200 | 185 | 0.00751 | 0.00751 | 0.01110 |
| Итого: | 36 | | | | | 1.25676 | 1.72604 |

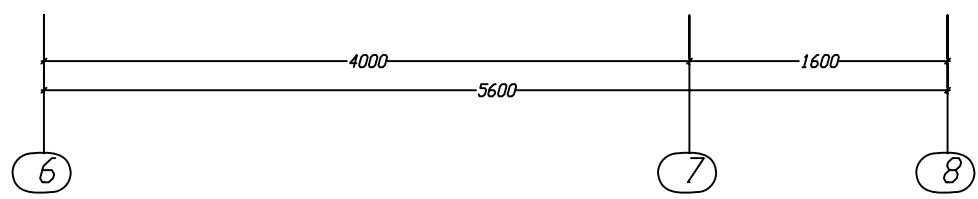

| | | | | | | | |
|----------|---------|--|--|-----------------|-------------------|------|--------|
| | | | | БОРОВОЕ | Стация РП | Лист | Листов |
| Разраб. | Ильтаев | | | СТЕНА 17 | ТОО "КазЭкортДом" | | |
| Проверил | Ильтаев | | | Монтажная схема | г Алматы | | |

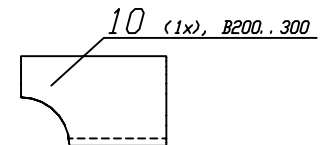
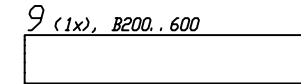
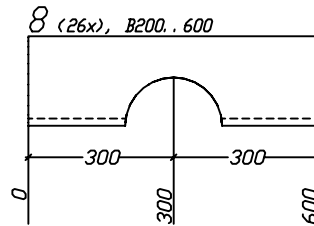
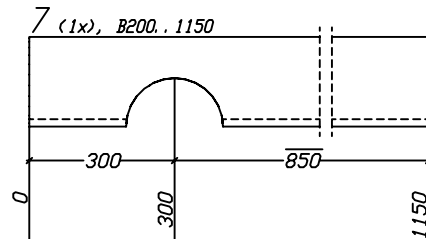
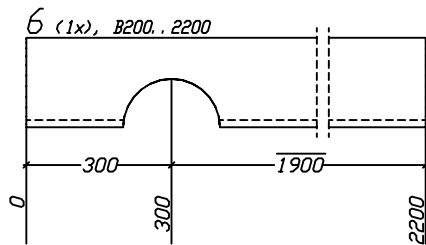
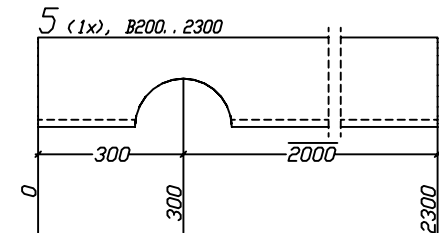
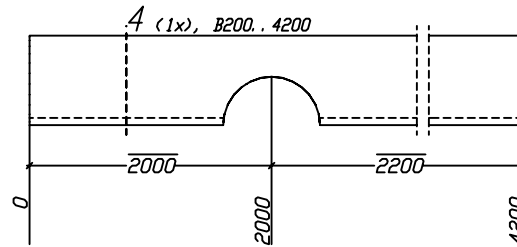
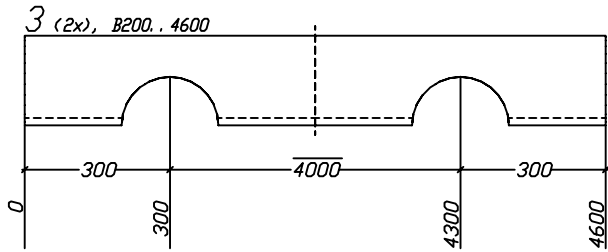
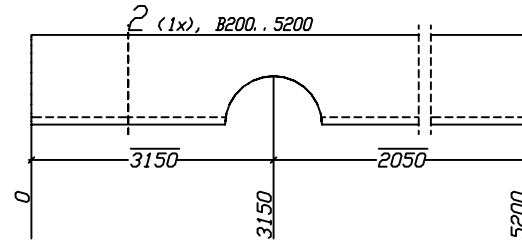
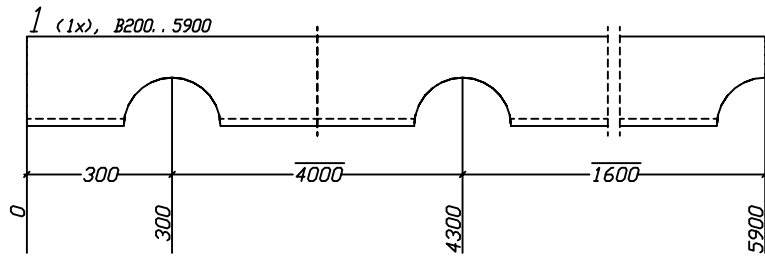

| | | | | | | | |
|----------|---------|--|--|-----------|-------------------------------|------|--------|
| | | | | БОРОВОЕ | Стадия | Лист | Листов |
| Разраб. | Ильтаев | | | СТЕНА 17 | РП | | |
| Проверил | Ильтаев | | | поз. 1-10 | ТОО "КазЭкортДом" г Алматы | | |

Стена 18

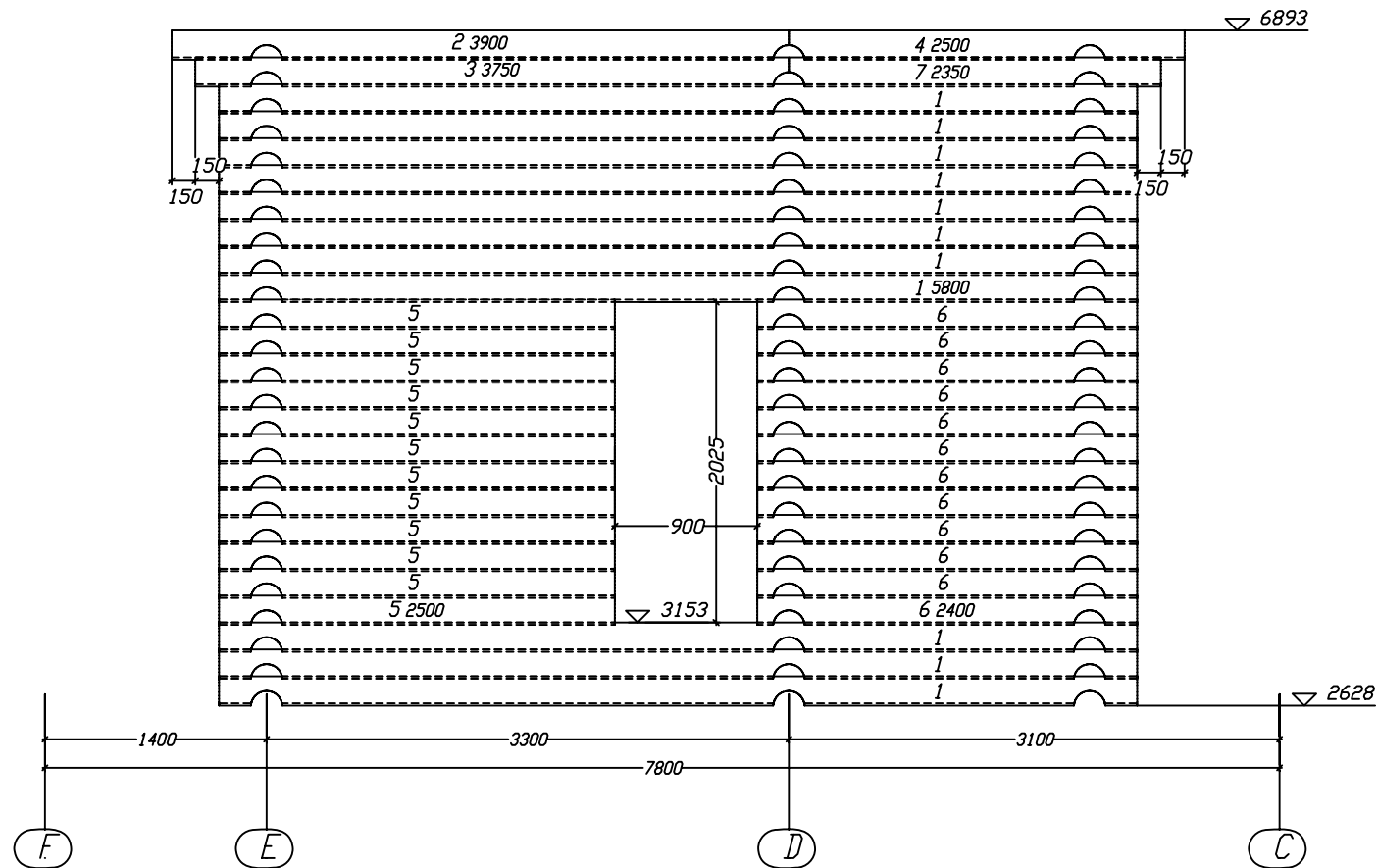

СПЕЦИФИКАЦИЯ СТЕНЫ 18

| Поз. | Кол. | Длина мм | В мм | Н мм | Объем м ³ | Объем деталей, м ³ | Объем заготовок, м ³ |
|--------|------|-------------|---------|---------|-------------------------|----------------------------------|------------------------------------|
| 1 | 1 | 5900 | 200 | 185 | 0.16560 | 0.16560 | 0.21830 |
| 2 | 1 | 5200 | 200 | 185 | 0.14889 | 0.14889 | 0.19239 |
| 3 | 2 | 4600 | 200 | 185 | 0.12899 | 0.25798 | 0.34040 |
| 4 | 1 | 4200 | 200 | 185 | 0.11979 | 0.11979 | 0.15540 |
| 5 | 1 | 2300 | 200 | 185 | 0.06450 | 0.06450 | 0.08510 |
| 6 | 1 | 2200 | 200 | 185 | 0.06159 | 0.06159 | 0.08140 |
| 7 | 1 | 1150 | 200 | 185 | 0.03103 | 0.03103 | 0.04255 |
| 8 | 26 | 600 | 200 | 185 | 0.01502 | 0.39052 | 0.57720 |
| 9 | 1 | 600 | 200 | 185 | 0.00935 | 0.00935 | 0.02220 |
| 10 | 1 | 300 | 200 | 185 | 0.00751 | 0.00751 | 0.01110 |
| Итого: | 36 | | | | | 1.25676 | 1.72604 |

| | | | | | | | |
|----------|---------|--|--|-----------------|-------------------------------|------|--------|
| | | | | БОРОВОЕ | Стация | Лист | Листов |
| Разраб. | Ильтаев | | | СТЕНА 18 | РП | | |
| Проверил | Ильтаев | | | Монтажная схема | ТОО "КазЭкортДом" г Алматы | | |

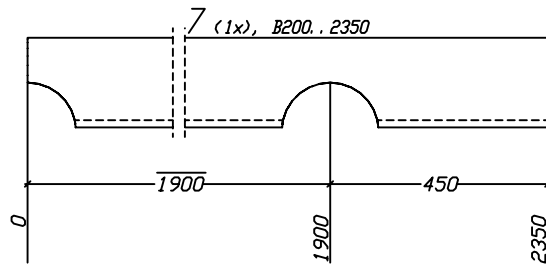
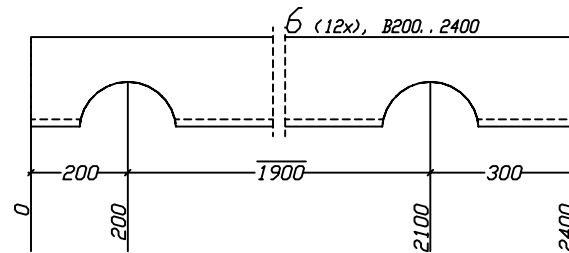
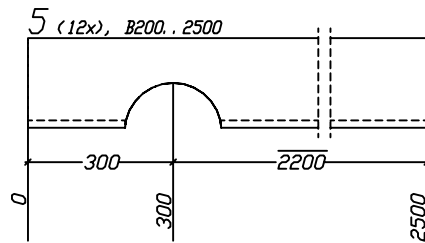
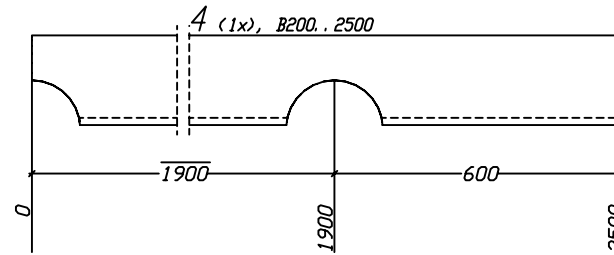
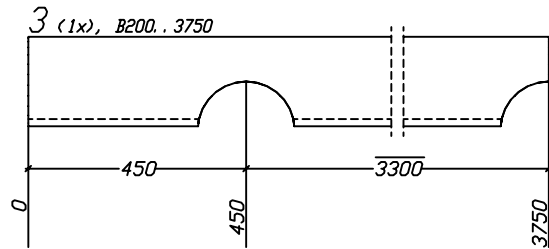
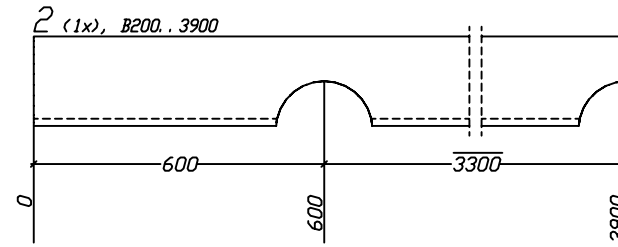
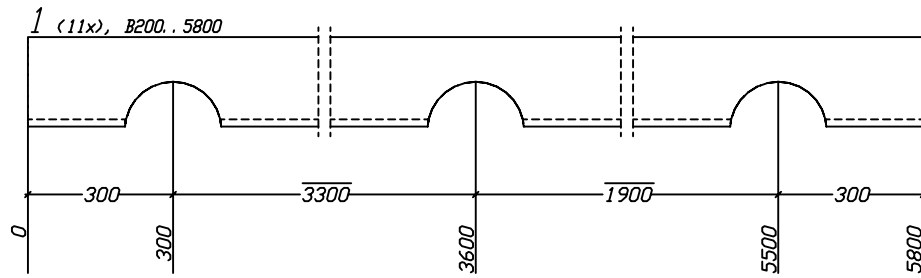

| | | | | | | | |
|----------|---------|--|--|----------|-------------------|------|--------|
| | | | | БОРОВОЕ | Стация | Лист | Листов |
| Разраб. | Ильтаев | | | СТЕНА 18 | РП | | |
| Проверил | Ильтаев | | | поз. 1-7 | ТОО "КазЭкортДом" | | |
| | | | | | г Алматы | | |

Балки перекрытия

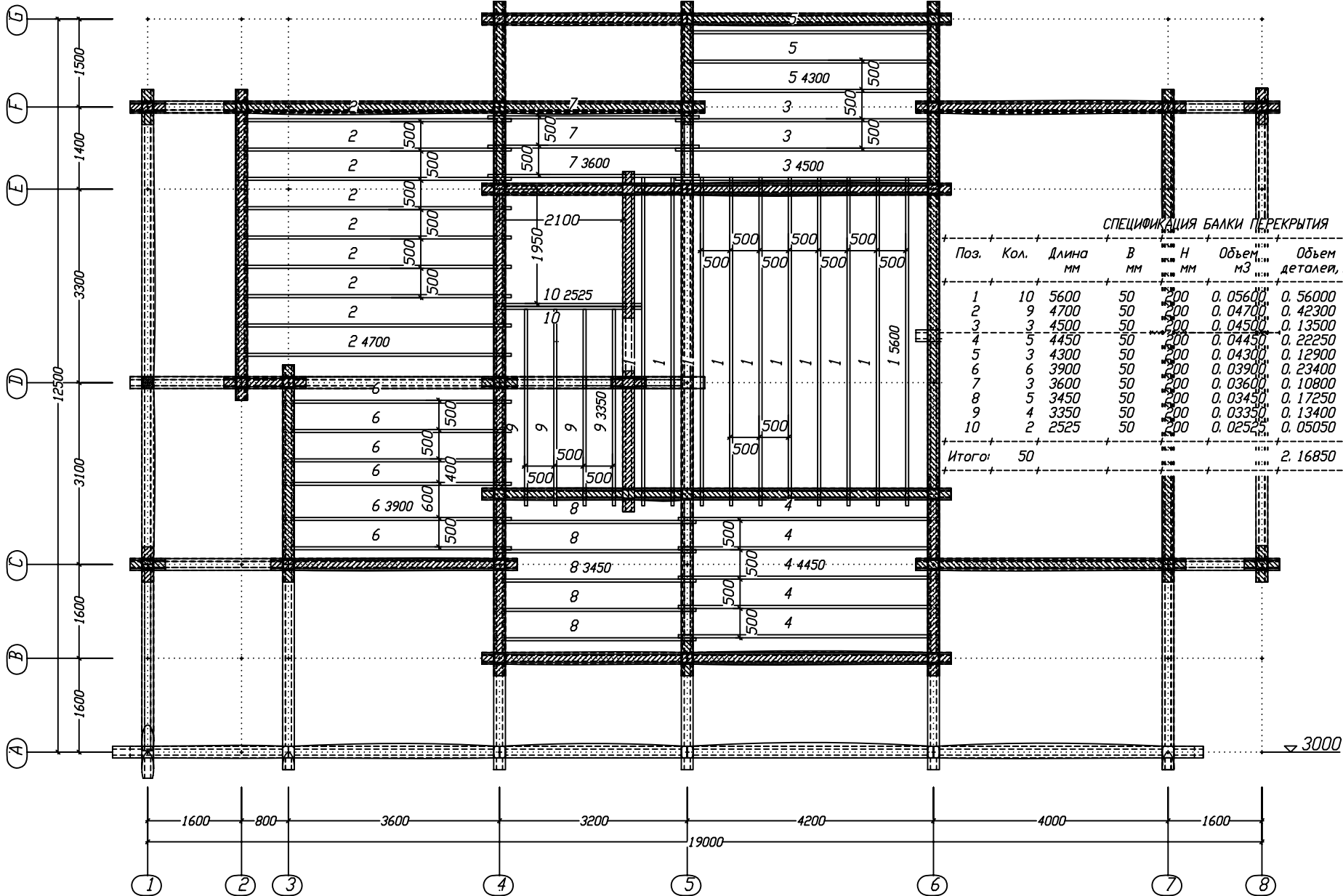

СПЕЦИФИКАЦИЯ БАЛКИ ПЕРЕКРЫТИЯ

| Поз. | Кол. | Длина мм | В мм | Н мм | Объем м ³ | Объем деталей, м ³ | Объем заготовок, м ³ |
|--------|------|-------------|---------|---------|-------------------------|----------------------------------|------------------------------------|
| 1 | 10 | 5600 | 50 | 200 | 0,05600 | 0,56000 | 0,56000 |
| 2 | 9 | 4700 | 50 | 200 | 0,04700 | 0,42300 | 0,42300 |
| 3 | 3 | 4500 | 50 | 200 | 0,04500 | 0,13500 | 0,13500 |
| 4 | 5 | 4450 | 50 | 200 | 0,04450 | 0,22250 | 0,22250 |
| 5 | 3 | 4300 | 50 | 200 | 0,04300 | 0,12900 | 0,12900 |
| 6 | 6 | 3900 | 50 | 200 | 0,03900 | 0,23400 | 0,23400 |
| 7 | 3 | 3600 | 50 | 200 | 0,03600 | 0,10800 | 0,10800 |
| 8 | 5 | 3450 | 50 | 200 | 0,03450 | 0,17250 | 0,17250 |
| 9 | 4 | 3350 | 50 | 200 | 0,03350 | 0,13400 | 0,13400 |
| 10 | 2 | 2525 | 50 | 200 | 0,02525 | 0,05050 | 0,05050 |
| Итого: | | | | | 50 | 2,16850 | 2,16850 |

| | | | | | | | |
|----------|---------|--|--|------------------|-------------------------------|------|--------|
| | | | | БОРОВОЕ | Стация | Лист | Листов |
| Разраб. | Ильтаев | | | Балки перекрытия | РП | | |
| Проверил | Ильтаев | | | Монтажная схема | ТОО "КазЭкортДом" г Алматы | | |

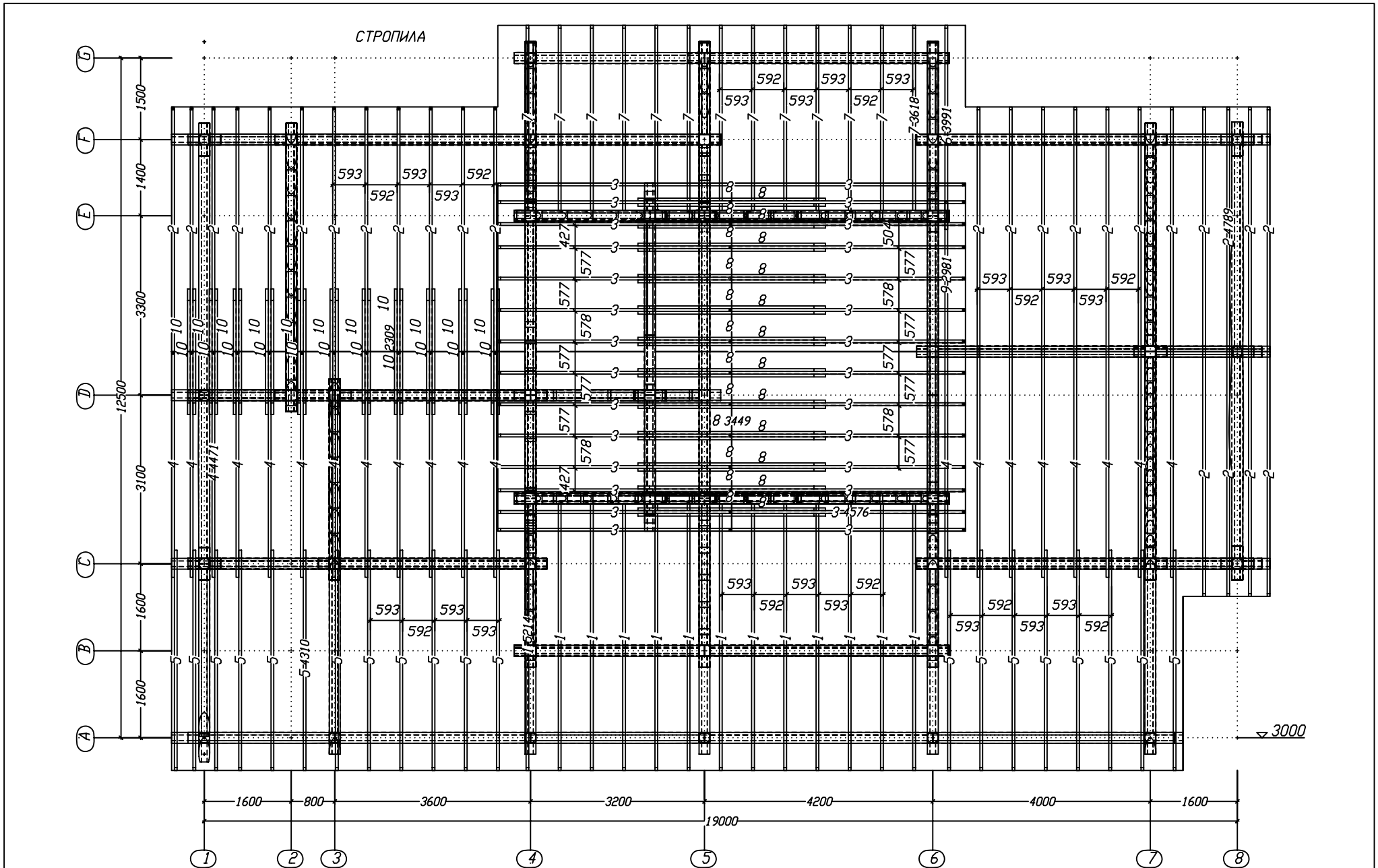

| | | | | | | | | | | | |
|----------|---------|--|--|--|--|--|--|-----------------|-------------------------------|------|--------|
| | | | | | | | | БОРОВОЕ | Стация | Лист | Листов |
| Разраб. | Ильтаев | | | | | | | СТРОПИЛА | РП | | |
| Проверил | Ильтаев | | | | | | | Монтажная схема | ТОО "КазЭкортДом" г Алматы | | |

СТРОПИЛА Разрез А-А

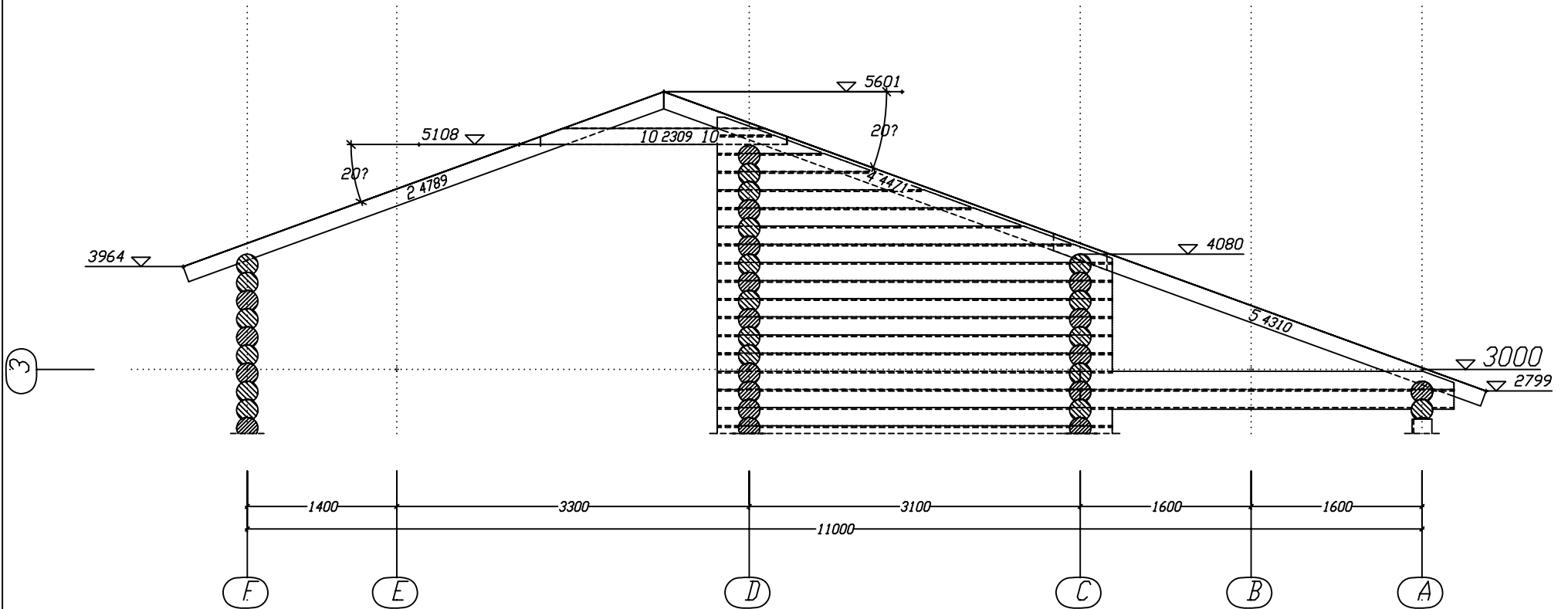

СПЕЦИФИКАЦИЯ СТРОПИЛА

| Поз. | Кол. | Длина мм | В мм | Н мм | Объем м ³ | Объем деталей, м ³ | Объем заготовок, м ³ |
|--------|------|-------------|---------|---------|-------------------------|----------------------------------|------------------------------------|
| 1 | 13 | 5214 | 50 | 150 | 0.03890 | 0.50570 | 0.50839 |
| 2 | 27 | 4789 | 50 | 150 | 0.03571 | 0.96417 | 0.96974 |
| 3 | 28 | 4576 | 50 | 150 | 0.03412 | 0.95536 | 0.96095 |
| 4 | 20 | 4471 | 50 | 150 | 0.03312 | 0.66240 | 0.67065 |
| 5 | 20 | 4310 | 50 | 150 | 0.03212 | 0.64240 | 0.64646 |
| 6 | 1 | 3990 | 50 | 150 | 0.02972 | 0.02972 | 0.02993 |
| 7 | 13 | 3618 | 50 | 150 | 0.02693 | 0.35009 | 0.35276 |
| 8 | 24 | 3449 | 50 | 150 | 0.02505 | 0.60120 | 0.62089 |
| 9 | 1 | 2981 | 50 | 150 | 0.02195 | 0.02195 | 0.02236 |
| 10 | 22 | 2309 | 50 | 150 | 0.01650 | 0.36300 | 0.38096 |
| Итого: | 169 | | | | | 5.09599 | 5.16308 |

| | | | | | | | |
|----------|---------|--|--|---------------------|-------------------------------|------|--------|
| | | | | БОРОВОЕ | Стация | Лист | Листов |
| Разраб. | Ильтаев | | | СТРОПИЛА Разрез А-А | РП | | |
| Проверил | Ильтаев | | | поз. | ТОО "КазЭкортДом" г Алматы | | |

СТРОПИЛА Разрез Б-Б

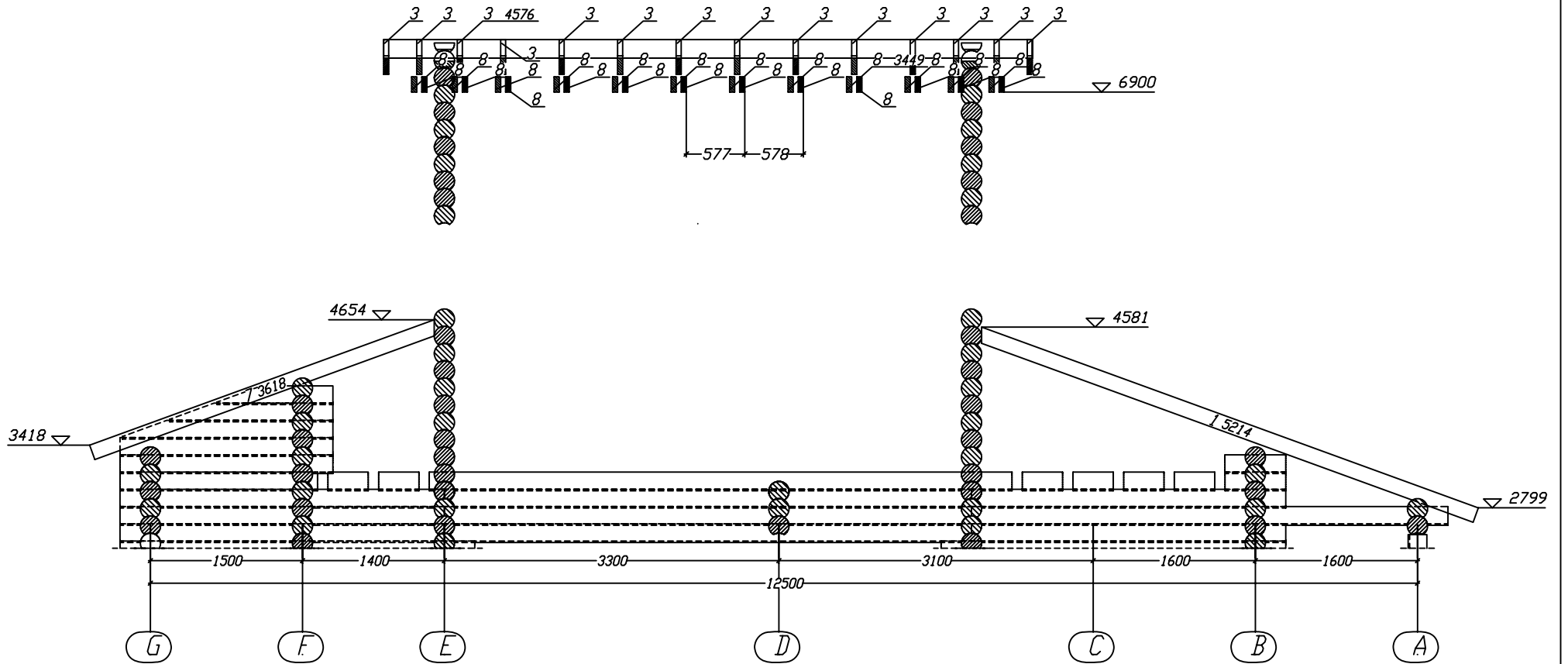

| | | | | | | | |
|----------|---------|--|--|---------------------|-------------------------------|------|--------|
| | | | | БОРОВОЕ | Стадия | Лист | Листов |
| Разраб. | Ильтаев | | | СТРОПИЛА Разрез Б-Б | РП | | |
| Проверил | Ильтаев | | | поз. | ТОО "КазЭкортДом" г Алматы | | |

СТРОПИЛА Разрез В-В

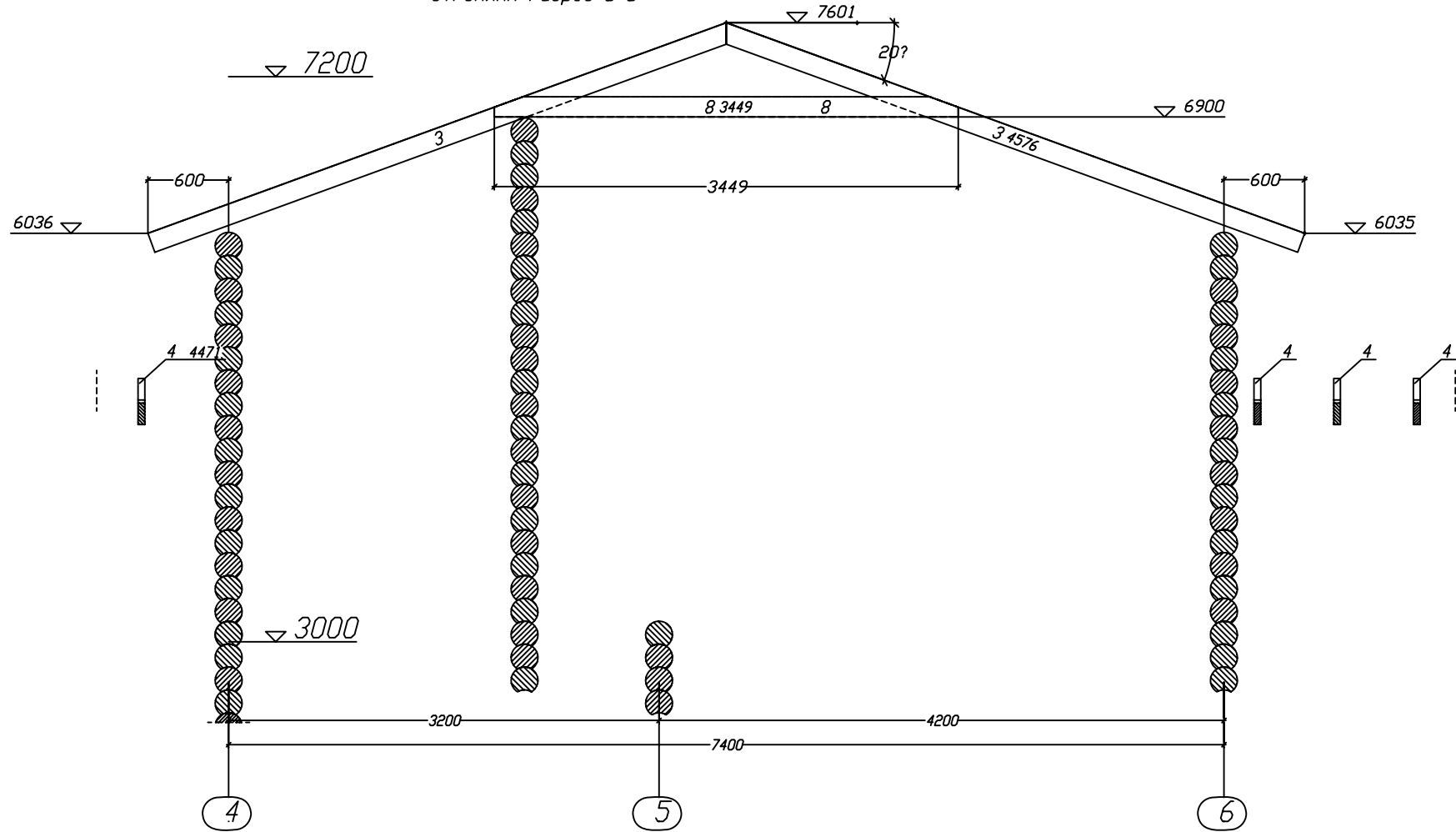

| | | | | | | | |
|----------|---------|--|--|---------------------|-------------------------------|------|--------|
| | | | | БОРОВОЕ | Стадия | Лист | Листов |
| Разраб. | Ильтаев | | | СТРОПИЛА Разрез В-В | РП | | |
| Проверил | Ильтаев | | | поз. | ТОО "КазЭкортДом" г Алматы | | |

КРОВЛЯ

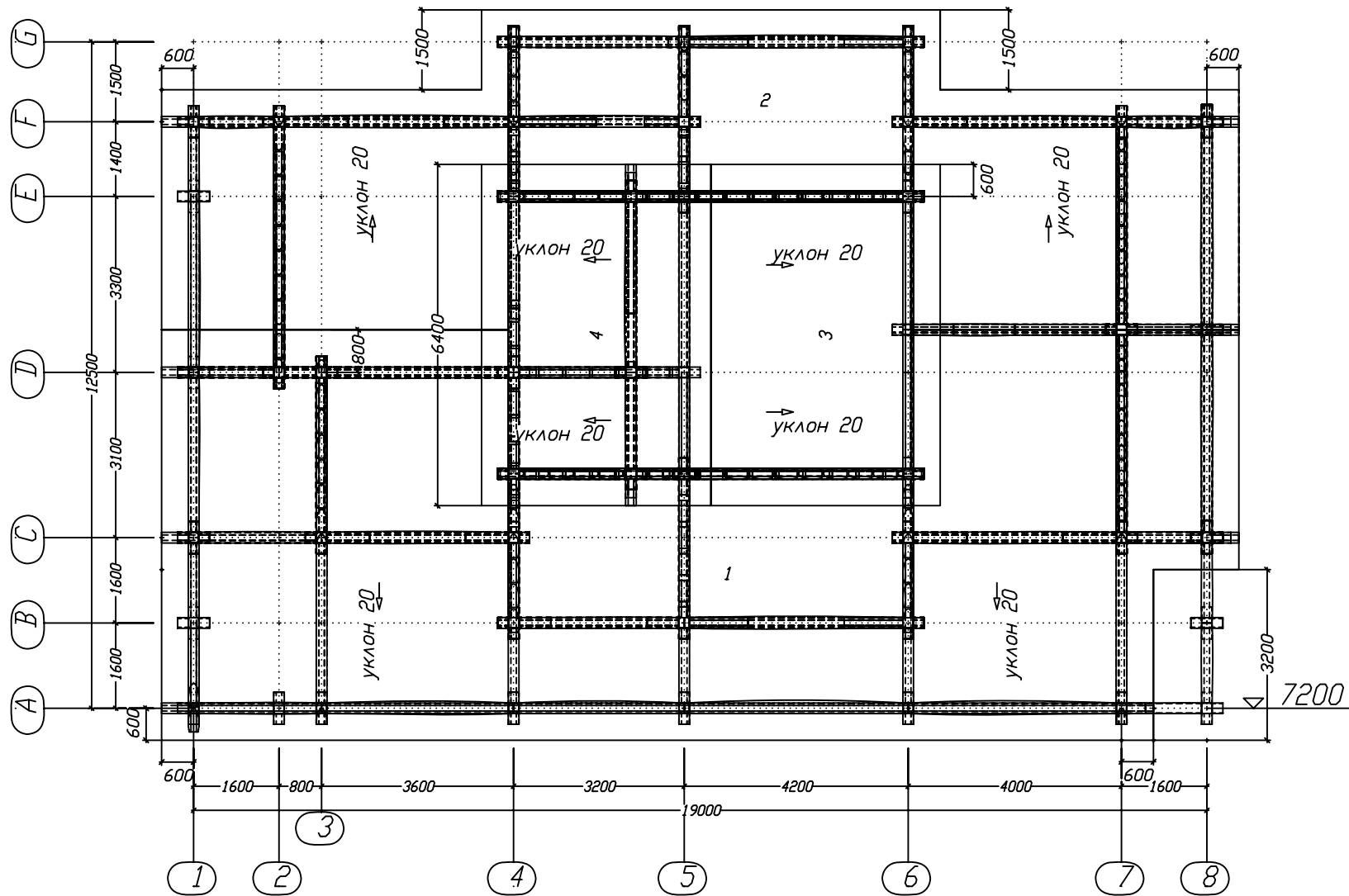

ПЛОЩАДЬ КРОВЛИ

| N | Кол-во | Площадь | Площадь |
|--------------|----------|----------------|---------|
| Ската | скатов | одного м2 | всех м2 |
| 1 | 1 | 137,430 | 137,430 |
| 2 | 1 | 89,430 | 89,430 |
| 3 | 1 | 29,300 | 29,300 |
| 4 | 1 | 29,300 | 29,300 |
| Итого | 4 | 285,460 | |

| | | | | | | | |
|----------|---------|--|--|---------|-------------------------------|------|--------|
| | | | | БОРОВОЕ | Стация | Лист | Листов |
| Разраб. | Ильтаев | | | КРОВЛЯ | РП | | |
| Проверил | Ильтаев | | | поз. | ТОО "КазЭкортДом" г Алматы | | |